

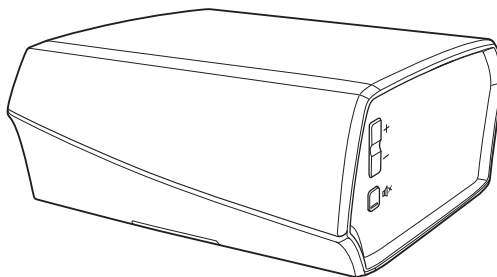

Draadloze voorversterker

Gebruiksaanwijzing

HEOS Link HS2



Inleiding	6	Muziek afspelen vanaf een Bluetooth-apparaat	26
Voordat u begint	7	De HEOS-apparaat koppelen met uw Bluetooth-apparaten	26
Systeemvereisten	7	HEOS-account	27
Netwerkvereisten	7	Wat is een HEOS-account?	27
Controllerevereisten	8	Waarom heb ik een HEOS-account nodig?	27
Kennismaken met uw HEOS Link	9	Inschrijven voor een HEOS-account	27
Voorpaneel	10	Uw HEOS-account wijzigen	27
Bedieningselementen	11	Afspelen vanaf streaming muziekservices	28
Achterpaneel	12	Een muziekservice toevoegen	28
Uw HEOS Link installeren	14	De instellingen voor de muziekservice wijzigen	28
Externe apparaten aansluiten	15	Ingangen beheren	29
Aansluiten op een versterker of AV-ontvanger	15	De naam van ingangen wijzigen	29
Een subwoofer aansluiten	15	Een ingang verbergen	29
Aansluiten op een audioweergaveapparaat	16	Uw telefoon beheren	30
Aansluiten op een USB-opslagapparaat	16	Dezelfde muziek beluisteren in meerdere kamers	31
Uw HEOS Link inschakelen	17	Kamers groeperen	31
De HEOS-app downloaden	17	Groepen van kamers opheffen	32
Uw eerste HEOS Link instellen	18	Alle kamers groeperen (partymodus)	33
Meer HEOS-apparaten toevoegen	19	Groepen van alle kamers opheffen	34
Bekabelde HEOS-apparaten toevoegen	19	De wachtrij voor nu afspelen gebruiken	35
Draadloze HEOS-apparaten toevoegen	19	Nu afspelen	35
Uw HEOS Link gebruiken	20	Nu afspelen en wachtrij vervangen	35
Een kamer selecteren	20	Volgende afspelen	35
Radio beluisteren	21	Toevoegen aan einde van wachtrij	35
Muziek die op uw mobiel apparaat is opgeslagen, afspelen	21	De wachtrij voor nu afspelen opnieuw schikken	36
Muziek afspelen vanaf uw netwerk-pc of NAS	22	Nummers verwijderen uit de afspelenwachtrij	36
Muziek afspelen vanaf een extern audio-apparaat	23	Alle nummers verwijderen uit de afspelenwachtrij	37
Een extern audio-apparaat streamen naar een HEOS-apparaat	24	Afspeellijsten opslaan	37
Muziek afspelen vanaf een USB-apparaat	25	Herhalen en willekeurig afspelen uitvoeren	37



De favoriet gebruiken	38	Aanpassingen maken	39
Toevoegen aan HEOS-favorieten	38	De naam van een HEOS Link wijzigen	39
Stations verwijderen uit de HEOS-favorieten	38	De draadloze netwerkverbinding wijzigen	39
		De equalizer aanpassen	40
		De audiokwaliteit instellen	40
		De lijnuitgang aanpassen	40
		De status van de lichthelderheid aanpassen	40
		Geavanceerde instellingen	41
		Netwerkinstellingen	41
		Draadloze energiebesparing	41
		Firmware-upgrade	42
		Informatie over	42
		Bediening extern apparaat	43
		IP-besturing	43
		IR-besturing	44
		Activeringsbesturing	45
		Triggeruitgang	45



Uw systeem bijwerken	46	Basis probleemoplossingen	50
Geavanceerde functies	47	Mijn HEOS-apparaat maakt geen verbinding met mijn netwerk via de audiokabel	50
Muziek delen vanaf uw mobiel apparaat	47	Ik krijg een bericht "Apparaat niet gevonden"	50
Wireless Performance	47	Kan geen mobiel Bluetooth-apparaat koppelen met de HEOS-apparaat	51
Diagnostische gegevens indienen	48	Geen Bluetooth-muziek hoorbaar	51
Uw controller-app resetten	48	Ik kan geen extern apparaat bedienen via IR en Trigger	52
Energiebeheer	49	Ik hoor niets van de HEOS Link	52
Voedingsmodi	49	Muziek valt uit of heeft soms vertraging	53
Snelstartmodus	49	Ik hoor een vertraging wanneer ik de externe ingang gebruik met mijn TV	53
Diepe stand-by	49	Ik hoor vervormd geluid bij gebruik van de AUX-ingang	54
Uit	49	Verbinden met een WPS-netwerk	54
		Ik hoor ruis van de OPTICAL OUT audio	54
		Uw HEOS-apparaat opnieuw instellen	55
		Uw HEOS-apparaat herstellen naar de standaard fabriekswaarden	55
		Contact opnemen met Denon	56



Tabel status-LED	57
Ondersteunde bestandstypen en codecs	64
Ondersteunde audioformaten (optisch)	64
Technische Gegevens	65
Informatie	67
Handelsmerken	67
Licentie	68
Licentie-informatie voor de software die in het toestel wordt gebruikt	68
De Spotify-software is onderhevig aan licenties van derden die u hier vindt:	77



Dank u voor het aanschaffen van dit HEOS-product. Om een goede werking te garanderen, moet u de gebruiksaanwijzing aandachtig lezen voordat u het product gebruikt.

OPMERKING

- DIT DOCUMENT BEVAT INFORMATIE DIE ONDERHEVIG IS AAN WIJZIGINGEN ZONDER KENNISGEVING.

Bezoek [HEOSbyDenon.com](https://www.heosbydenon.com) voor de nieuwste informatie

Inleiding

De HEOS Link maakt deel uit van het draadloze HEOS geluidssysteem voor meerdere ruimten waarmee u kunt genieten van uw favoriete muziek, altijd en overal in uw huis. Door uw bestaand thuisnetwerk en de HEOS app te gebruiken op uw iOS- of Android™-apparaat, kunt u muziek verkennen, zoeken en afspelen vanaf uw eigen muziekbibliotheek of vanaf talrijke online streaming muziekservices.

- Natuurgetrouwe audio voor meerdere kamers - speel verschillende nummers af in verschillende kamers of speel hetzelfde nummer af in elke kamer
- Gebruikt uw bestaand draadloos thuisnetwerk voor een snelle en eenvoudige instelling
- Audiosynchronisatie, toonaangevend in de sector, op de microseconde na tussen het HEOS-apparaat
- Legendarische Denon-audiokwaliteit

Als u haast heeft, kunt u in een handomdraai genieten van fantastisch klinkende muziek door de stappen te volgen die zijn uiteengezet in de Beknopte handleiding HEOS (geleverd bij uw HEOS-apparaat).



Lees verder in deze Gebruiksaanwijzing voor meer gedetailleerde informatie over de functies en voordelen van uw HEOS Link.



Voordat u begint

OPMERKING

- Als u al minstens één HEOS-apparaat hebt geïnstalleerd, kunt u verdergaan naar de sectie "Meer HEOS-apparaten toevoegen" (☞ p. 19).

Systemeisen

Voordat u begint met de installatie van uw eerste HEOS-apparaat, moet u ervoor zorgen dat u enkele basisvereisten begrijpt en eraan voldoet.

■ Netwerkvereisten

Draadloze router – Om uw HEOS-systeem te gebruiken moet u een werkend draadloos netwerk (Wifi) in uw huis hebben. Als u geen draadloos netwerk hebt, moet u contact opnemen met uw lokale Denon-dealer of elektronicazaak voor hulp bij de aankoop en installatie van een draadloos netwerk bij u thuis.

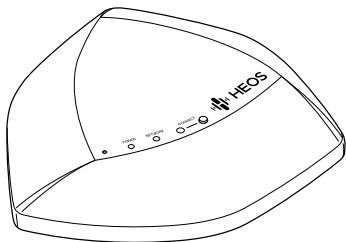

De HEOS Draadloze Range Extender (afzonderlijk verkrijgbaar) is beschikbaar als een accessoire, voor het geval u een nieuw draadloos netwerk wilt instellen of als u het bereik van uw bestaand netwerk wilt uitbreiden. Neem contact op met Denon voor meer informatie over de draadloze netwerkuitbreider.

Snelle internetverbinding – HEOS maakt het internet toegankelijk voor het streamen van muziek vanaf talrijke online muziekservices. HEOS is ook ontworpen om te voorzien in software-updates, die u worden geleverd via uw internetverbinding thuis. DSL, kabel en Glasvezel bieden u de beste ervaring en betrouwbaarheid. U kunt prestatieproblemen ondervinden bij een tragere internetverbinding, zoals op satelliet gebaseerde services.



■ Controllervereisten

U kunt uw HEOS-systeem voor meerdere kamers beheren via de gratis HEOS app op elk mobiel iOS- of Android-apparaat dat voldoet aan deze minimumvereisten:



Minimumvereisten iOS

- iOS versie 7.0 of later
- iPhone® 4 of nieuwer
- iPad® 2 of nieuwer
- iPod touch® (5de generatie) of nieuwer



Minimumvereisten Android

- Android iOS versie 2.3 of later
- Alle resoluties



Kennismaken met uw HEOS Link

Pak uw HEOS Link uit en controleer of de volgende items zijn opgenomen:

① HEOS Link

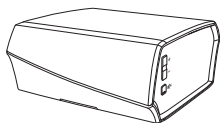

② Beknopte handleiding



③ Veiligheidsinformatiebladen



④ Garantie (alleen Noord-Amerikaanse model)

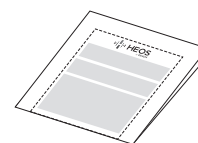

⑤ Uitgebreid beschermingplan (alleen Noord-Amerikaans model)



⑥ Audio/installatiekabel

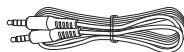

⑦ RCA-kabel



⑧ Ethernetkabel



⑨ Netsnoer

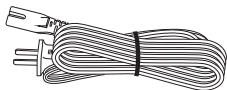

⑩ IR Direct-kabel



⑪ IR-Zenderkabel



OPMERKING

- Gebruik het netsnoer die in de verpakking voor uw apparaat zijn geleverd.



■ Voorpaneel

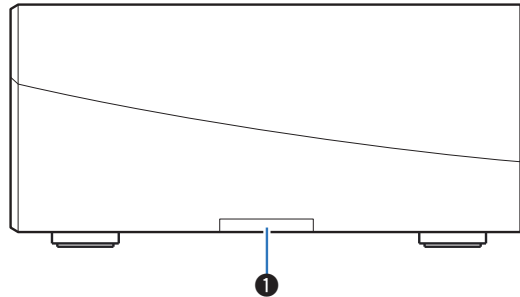

① Status-LED

Raadpleeg de “Tabel status-LED” voor de betekenis van de LED-kleur en -status “Tabel status-LED” (🔗 p. 57).



■ Bedieningselementen

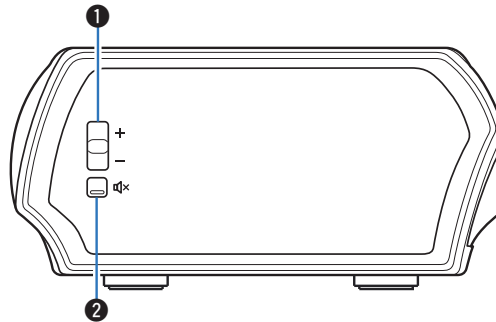

① Knoppen Volume omhoog/omlaag (+, -)

Hiermee zet u het volumeniveau van het HEOS-apparaat hoger of lager.

② Toets Dempen (🔇)

Hiermee kunt u het volume van het HEOS-apparaat dempen of opnieuw weergeven.



■ Achterpaneel

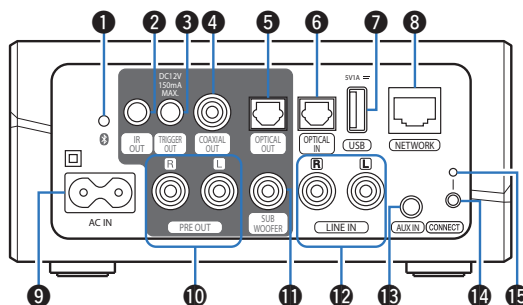

1 Bluetooth-knop (📶)

Wordt gebruikt in de Bluetooth-koppelingsinstellingen.
(📖 p. 26)

2 IR-uitgang (IR OUT)

Wordt gebruikt voor het besturen van een Denon AVR, PMA of systeem. (📖 p. 44)

3 Activeringsuitgang (DC12 V 150 mA MAX.)

Wordt gebruikt voor het verzenden van een 12 V-signaal voor het besturen van een externe versterker. (📖 p. 45)

4 Digitale audio-uitgang (COAXIAL OUT)

Wordt gebruikt voor het aansluiten van dit toestel op een audioversterker, AV-ontvanger of audiosysteem. (📖 p. 15)

5 Digitale audio-uitgang (OPTICAL OUT)

Wordt gebruikt voor het aansluiten van dit toestel op een audioversterker, AV-ontvanger of audiosysteem. (📖 p. 15)

6 Digitale audio-ingang (OPTICAL IN)

Wordt gebruikt voor het aansluiten van audio-apparaten met een digitale optische kabel. (📖 p. 16)

7 USB-ingang (USB 5 V/1 A)

Wordt gebruik voor het aansluiten van USB-opslagapparaten.
(📖 p. 16)

8 Netwerkaansluiting (NETWORK)

Wordt gebruikt voor het aansluiten van dit toestel op een bekabeld ethernetnetwerk. (📖 p. 19)

9 AC-ingang (AC IN)

Wordt gebruikt voor het aansluiten van het netsnoer. (📖 p. 17)

10 Analoge pre-uitgang (PRE OUT)

Wordt gebruikt voor het aansluiten van dit toestel op een audioversterker, AV-ontvanger of audiosysteem. (📖 p. 15)

11 Subwooferuitgang (SUB WOOFER)

Wordt gebruikt voor het aansluiten van dit toestel op een subwoofer op stroom. (📖 p. 15)



12 Analoge lijningang (LINE IN)

Wordt gebruikt voor het aansluiten van audio-apparaten met een stereo RCA-kabel. (🔍 p. 16)

13 AUX-ingang (AUX IN)

Wordt gebruikt voor het aansluiten van audio-apparaten met een 3,5 mm kabel. (🔍 p. 16)

Wordt gebruikt voor het toevoegen van de HEOS-apparaat aan uw draadloos. (🔍 p. 19)

14 Verbindingsknop (CONNECT)

Wordt gebruikt voor de Wifi-instelling.

15 Status-LED verbinding

Geeft de status van dit toestel aan. (🔍 p. 57)



Uw HEOS Link installeren

De HEOS Link is ontworpen om HEOS-audiofunctionaliteit in meerdere kamers toe te voegen aan een extern apparaat dat audioversterking biedt. U moet uw HEOS Link plaatsen op een handige locatie in de buurt van de versterker waarmee u dit toestel verbindt.

- De HEOS Link moet binnen het bereik van uw draadloos netwerk zijn.
- De HEOS Link is niet waterdicht. Plaats deze niet in de buurt van een waterbron of laat de luidspreker niet buiten staan in regen of sneeuw.

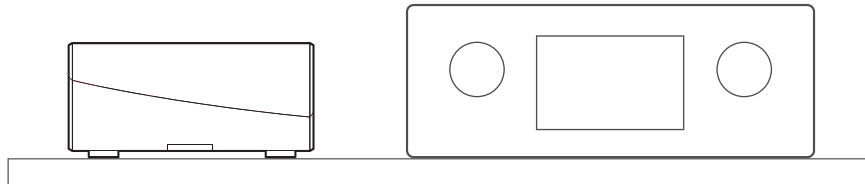

Externe apparaten aansluiten

■ Aansluiten op een versterker of AV-ontvanger

Sluit de PRE OUT-, COAXIAL OUT- of OPTICAL OUT-uitgang aan op een beschikbare ingang op uw versterker of AV-ontvanger met de geschikte kabels.

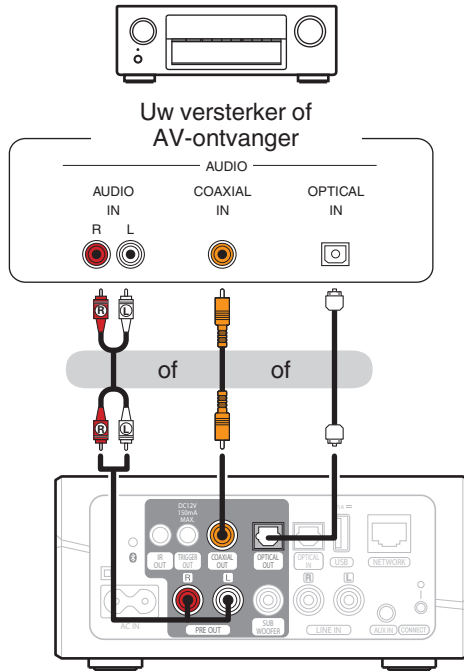

■ Een subwoofer aansluiten

Sluit de SUB WOOFER-uitgang aan op een ingang op uw subwoofer op stroom of op uw subwooferversterker.

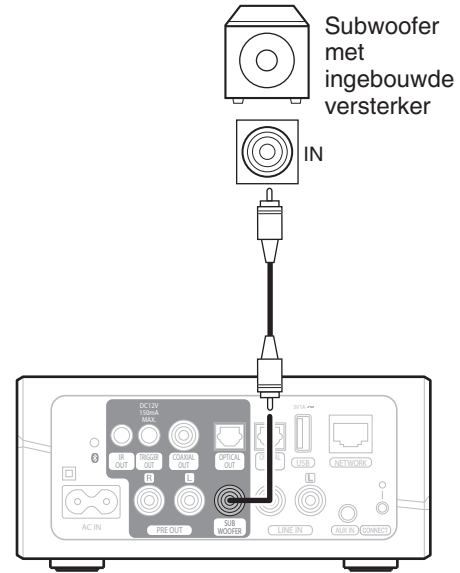

■ Aansluiten op een audioweergaveapparaat

Sluit de LINE IN-, AUX IN- of OPTICAL IN-ingang aan op een audioweergaveapparaat (cd-speler, draagbare muziekspeler enz.) met de geschikte kabels.

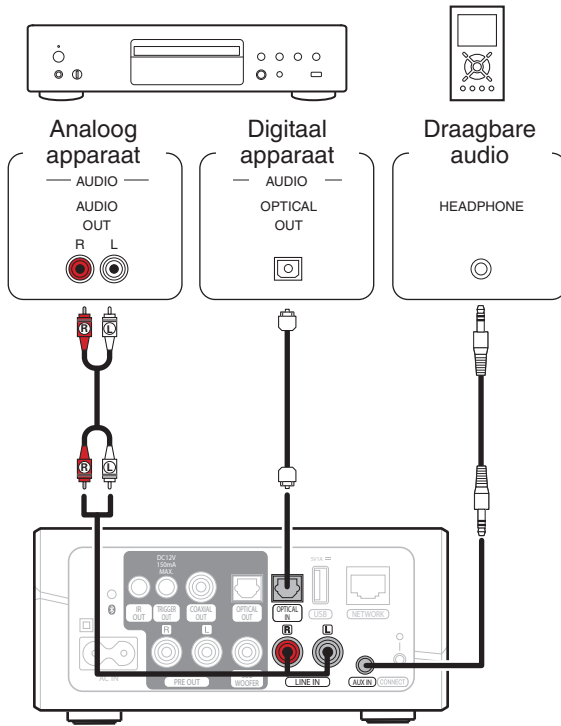

■ Aansluiten op een USB-opslagapparaat

Sluit een met FAT32 geformatteerd USB-apparaat voor massaopslag dat digitale muziekbestanden bevat, aan op een beschikbare USB-poort.

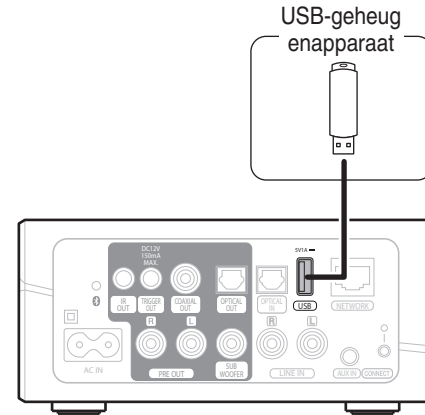

Uw HEOS Link inschakelen

Sluit het netsnoer dat bij de verpakking is geleverd, aan op de achterkant van de HEOS Link en stop de stekker in het stopcontact.

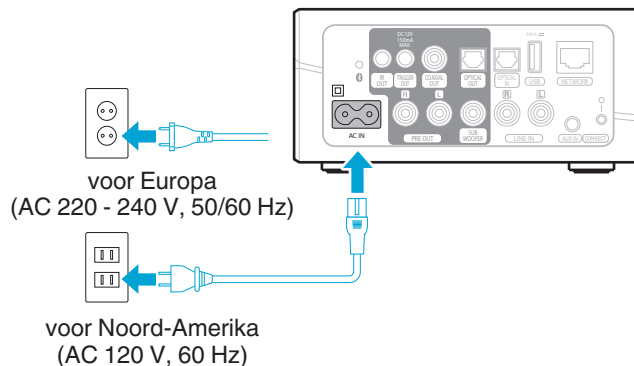

De HEOS-app downloaden

De HEOS app is de kern van de HEOS-ervaring. Door het gebruik van uw mobiele apparaat en de HEOS app, kunt u uw HEOS-systeem correct instellen, doorbladeren, verkennen en bedienen vanuit de palm van uw hand, vanuit elke plek in uw huis.

Download de HEOS-app voor iOS of Android door in de App StoreSM, de Google PlayTM store of Amazon te zoeken naar "HEOS by Denon".



Met het oog op verbeteringen, zijn de technische gegevens en het design onderhevig aan wijzigingen zonder kennisgeving.



Uw eerste HEOS Link instellen

Zodra u uw HEOS Link in de luisterkamer hebt geplaatst en de HEOS-app hebt gedownload, bent u klaar om uw HEOS link te configureren voor muziekweergave. Hiervoor dient u enkele eenvoudige stappen te volgen om de HEOS Link aan te sluiten op uw bestaand thuisnetwerk:

Opgelet

- Sluit de ethernetkabel NIET aan als u uw HEOS Link verbindt met een draadloos netwerk. Als u de HEOS Link verbindt met een bekabeld netwerk, moet u een ethernetkabel gebruiken om de HEOS Link aan te sluiten op uw netwerk of router.

- 1 Zorg dat uw mobiel apparaat verbonden is met uw draadloos netwerk (hetzelfde netwerk als dat waarmee u uw HEOS Link wilt verbinden). U kunt dit controleren onder het menu Instellingen – Wi-Fi van uw iOS of Android-apparaat.**

OPMERKING

- Als uw draadloos netwerk beveiligd is, moet u zorgen dat u het wachtwoord kent om toegang te krijgen tot uw netwerk.

- 2 Zorg dat u de bijgeleverde audio-/installatiekabel bij de hand hebt.**



- 3 Start de HEOS app op uw mobiel apparaat.**



- 4 Tik bovenaan op het scherm op de knop “Nu instellen”.**

- 5 Volg de instructies om de HEOS Link toe te voegen aan uw draadloos netwerk. (De Wifi-instellingen van uw mobiel apparaat worden gekopieerd naar de HEOS Link via de audiokabel.)**

OPMERKING

- Als u problemen hebt met het aansluiten van uw HEOS-apparaat, gaat u naar de sectie Probleemoplossing ([🔍 p. 50](#)).



Meer HEOS-apparaten toevoegen

Het draadloze HEOS-geluidssysteem voor meerdere kamers is een waar multikamer-audiosysteem dat automatisch de audioweergave tussen meerdere HEOS-apparaten synchroniseert zodat de audio die uit verschillende kamers komt, perfect synchroon is en altijd fantastisch klinkt. U kunt gemakkelijk tot 32 luidsprekers toevoegen aan uw HEOS-systeem.

Bekabelde HEOS-apparaten toevoegen

Sluit de HEOS-apparaten gewoon aan op uw thuisnetwerk via een ethernetkabel en de HEOS-apparaten verschijnen op uw HEOS-app als een nieuwe kamer op het scherm Rooms.

Wanneer u dat wenst kunt u een naam toewijzen aan de HEOS-apparaten om aan te geven in welke kamer u deze hebt geplaatst.



- Gebruik alleen een afgeschermd STP- of ScTP LAN-kabel die standaard verkrijgbaar is bij elektronicazaken (CAT-5 of hoger aanbevolen).
- Sluit de netwerkconnector niet direct aan op LAN-poort/ethernetaansluiting op uw computer.

Draadloze HEOS-apparaten toevoegen

U kunt extra draadloze HEOS-apparaten toevoegen aan uw HEOS-systeem door “Apparaat toevoegen” te selecteren in het instellingsmenu van de HEOS-app en de instructies te volgen:

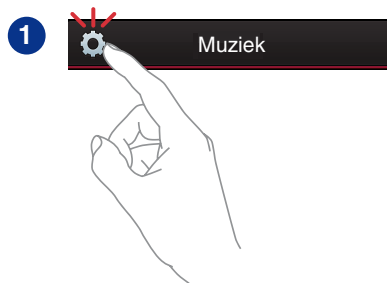

Uw HEOS Link gebruiken

Zodra uw HEOS-apparaat is verbonden met uw netwerk en de HEOS-app is geïnstalleerd op uw mobiel apparaat, kunt u heel eenvoudig starten met genieten van uw favoriete muziek. U kunt in elke kamer iets anders beluisteren of u kunt dezelfde muziek perfect synchroon beluisteren in alle kamers. Aan u de keuze!

Een kamer selecteren

Als u meer dan één HEOS-apparaat hebt, moet u het HEOS-systeem laten weten welke u wilt bedienen.

- 1** Tik op het tabblad “Ruimtes”.
- 2** Selecteer de kamer die u wilt bedienen.
- 3** Selecteer het tabblad “Muziek” om een muziekbron te selecteren of het tabblad “Huidige” om te beheren wat op dat ogenblik afspeelt in de geselecteerde kamer.

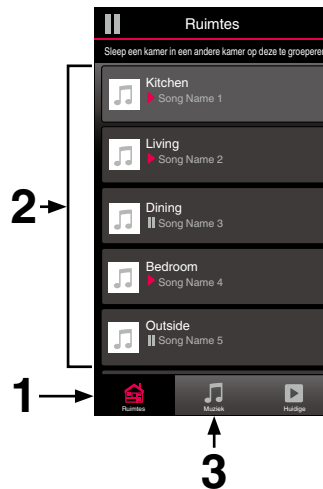

Radio beluisteren

Het HEOS-systeem omvat toegang tot meer dan 100.000 gratis internetradiostreams uit alle hoeken van de wereld via Tuneln-radioservice. Selecteer het Tuneln-logo in het hoofdmenu "Muziek" en zoek door de 100.000 zenders, netjes geordend in populaire categorieën en selecteer een zender die u bevalt.

OPMERKING

- Als u een Tuneln-account hebt, kunt u zich aanmelden bij Tuneln-service onder Instellingen - Muziekbronnen – Tuneln zodat u toegang krijgt tot al uw "Mijn Favorieten" Tuneln-zenders.

■ ■ ■ Audiosignaal

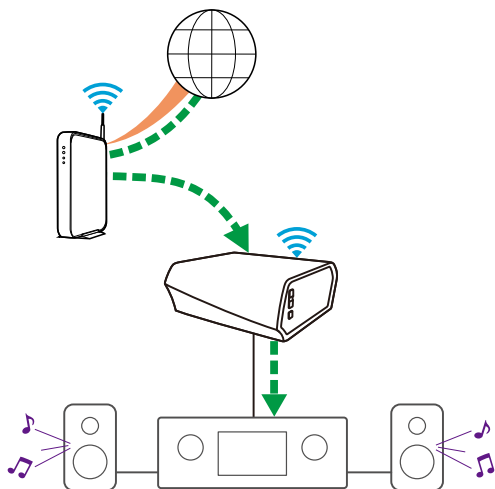

Muziek die op uw mobiel apparaat is opgeslagen, afspelen

- 1 Tik op het tabblad "Muziek".
- 2 Selecteer "Deze telefoon/iPhone/iPod/iPad".
- 3 Zoek lokale muziek op uw telefoon en selecteer af te spelen muziek.

■ ■ ■ Audiosignaal

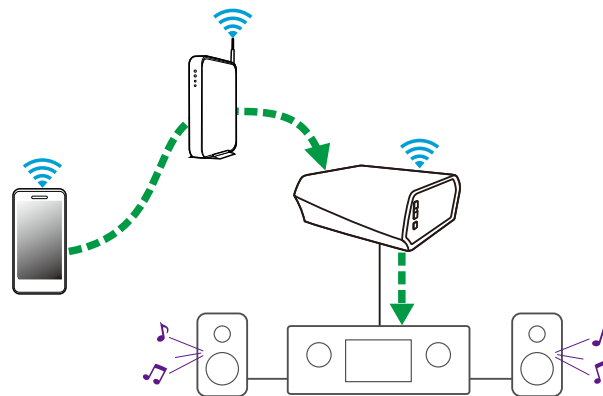

Muziek afspelen vanaf uw netwerk-pc of NAS

- 1 Selecteer “Muziekservers” op het tabblad “Muziek”.
- 2 Selecteer de naam van uw netwerk-pc of NAS-server (Network Attached Storage).
- 3 Zoek de muziek op uw PC/NAS en selecteer iets om af te spelen.

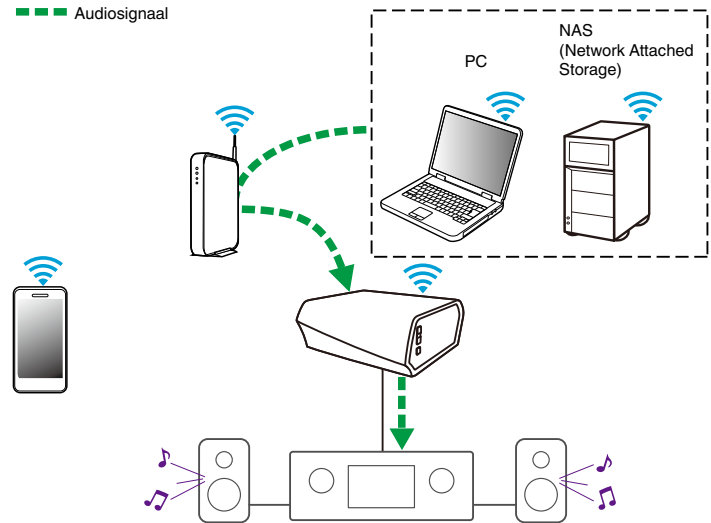

Muziek afspelen vanaf een extern audio-apparaat

- 1** Sluit een extern audio-apparaat aan op de digitale optische, analoge RCA stereo- of analoge 3,5 mm stereo-ingang op de achterkant van de HEOS Link.
- 2** Selecteer “Ingangen” op het tabblad “Muziek”.
- 3** Selecteer de naam van de HEOS Link en de ingang waarop u in stap 1 het audio-apparaat hebt aangesloten.
- 4** Start de weergave op het audio-apparaat.

OPMERKING

- Wanneer een stereo audiokabel wordt aangesloten op AUX IN, schakelt de bron automatisch naar ingangen.

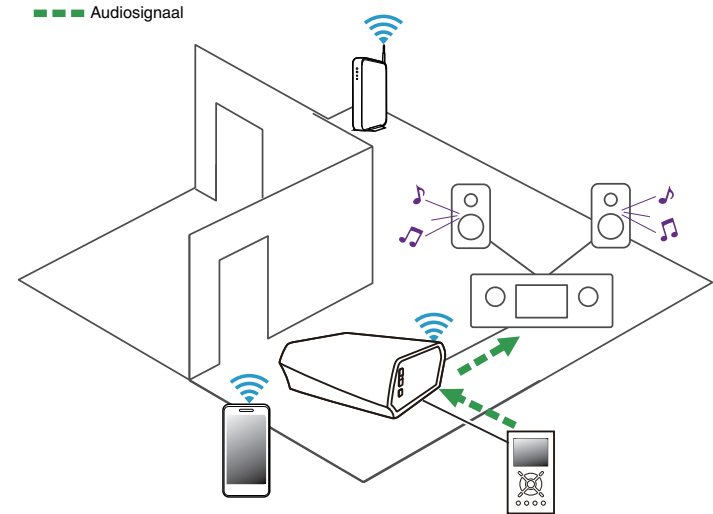

Een extern audio-apparaat streamen naar een HEOS-apparaat

Het geluid van het audio-apparaat kan direct op het geselecteerde apparaat worden afgespeeld of kan worden gedigitaliseerd en via uw netwerk naar andere HEOS-apparaten worden verzonden.

- 1** Sluit een extern audio-apparaat aan op de digitale optische, analoge RCA stereo- of analoge 3,5 mm stereo-ingang op de achterkant van de HEOS Link.
- 2** Selecteer “Ingangen” op het tabblad “Muziek”.
- 3** Selecteer de naam van de HEOS Link en de ingang waarop u in stap 1 het audio-apparaat hebt aangesloten.
- 4** Start de weergave op het audio-apparaat.

OPMERKING

- Wanneer een stereo audiokabel wordt aangesloten op AUX IN, schakelt de bron automatisch naar ingangen.

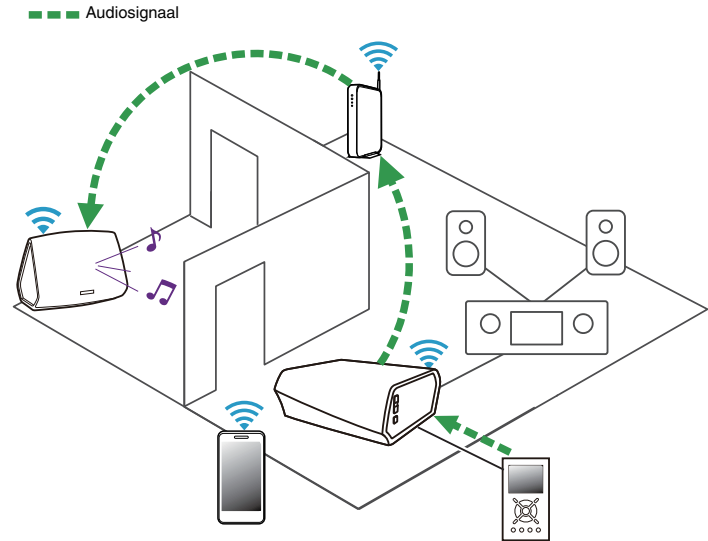

Muziek afspelen vanaf een USB-apparaat

- 1** Stop een FAT32 geformatteerd USB-apparaat in de USB-poort op de achterkant van de HEOS Link.
- 2** Selecteer “USB-muziek” op het tabblad “Muziek”.
- 3** Selecteer de naam van uw HEOS-apparaat.
- 4** Blader door de muziek op uw USB-apparaat en selecteer iets om af te spelen.

OPMERKING

- Als u een groot aantal bestanden op uw USB-apparaat hebt, kan het meerdere minuten duren tot de naam van uw HEOS-apparaat verschijnt in de lijst “USB-muziek”.
- Het is niet mogelijk een computer te verbinden en te gebruiken via de USB-poort van dit toestel met een USB-kabel.

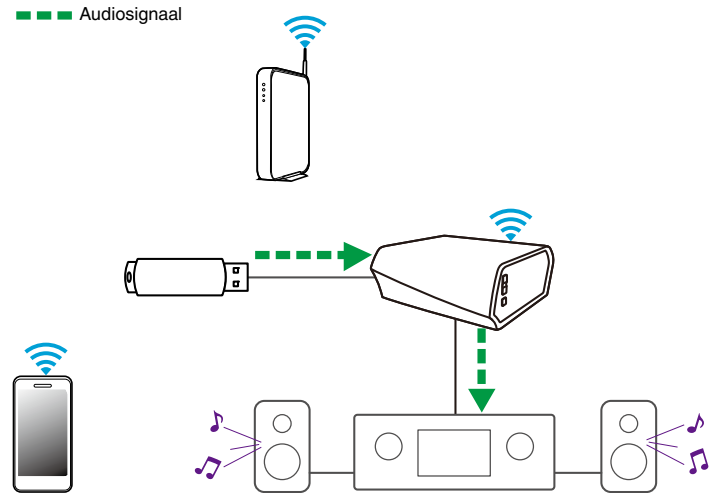

Muziek afspelen vanaf een Bluetooth-apparaat

■ De HEOS-apparaat koppelen met uw Bluetooth-apparaten

- 1 Activeer de Bluetooth-instelling op uw mobiele apparaat.
- 2 Houd de Bluetooth-knop (📶) op de achterkant van de HEOS Link 3 seconden ingedrukt en laat de knop los wanneer u een patroon van twee groene knipperingen ziet op de status-LED.
- 3 Selecteer “HEOS Link” in de lijst van beschikbare Bluetooth-apparaten. Na enkele seconden geeft uw mobiel apparaat aan dat het is verbonden met uw HEOS Link.
- 4 Speel muziek af op een willekeurig app op uw apparaat. Het geluid wordt nu afgespeeld vanaf de HEOS Link.

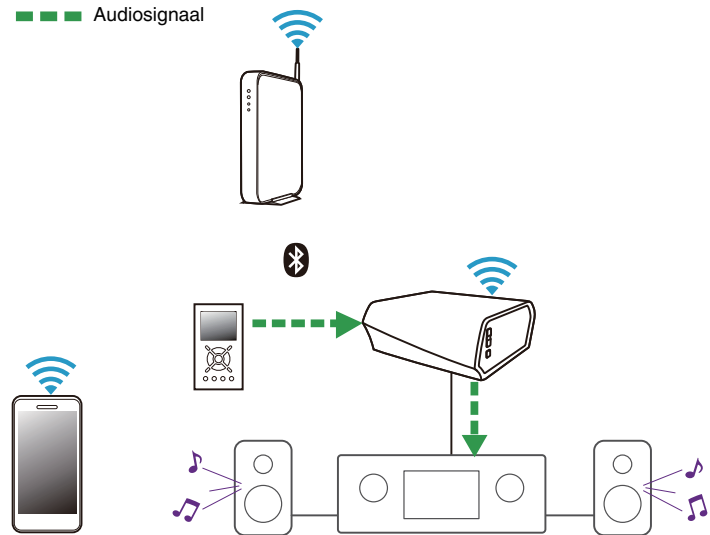

OPMERKING

- Verbreek de Bluetooth-verbindingen van uw Bluetooth-apparaat en breng ze opnieuw tot stand.



HEOS-account

■ Wat is een HEOS-account?

Een HEOS-account is een masteraccount of “sleutelhanger” voor het beheren van al uw HEOS-muzieksservices met één gebruikersnaam en wachtwoord.

■ Waarom heb ik een HEOS-account nodig?

Met de HEOS-account hoeft u de aanmeldingsnamen en wachtwoorden voor de muzieksservices slechts eenmaal in te voeren. Hierdoor kunt u gemakkelijk en snel meerdere controller-apps gebruiken op verschillende apparaten. U hoeft zich alleen aan te melden bij uw HEOS-account op elk apparaat en u krijgt toegang tot al uw verwante muzieksservices, u kunt de geschiedenis en aangepaste afspeellijsten weergeven, zelfs als u bij een vriend thuis bent die muziek beluistert via zijn eigen HEOS-systeem.

■ Inschrijven voor een HEOS-account

U wordt gevraagd in te schrijven voor een HEOS-account wanneer u de eerste keer probeert toegang te krijgen tot een muzieksservice via het hoofdmenu “Muziek” van de HEOS app.

■ Uw HEOS-account wijzigen

- 1 Tik op het tabblad “Muziek”.
- 2 Selecteer het pictogram  Instellingen in de linkerbovenhoek van het scherm.
- 3 Selecteer “HEOS-account”.
- 4 Wijzig uw locatie, wijzig uw wachtwoord, verwijder uw account of meld u af bij uw account.



Afspelen vanaf streaming muziekservices

Een muziekservice is een online muziekbedrijf dat toegang biedt tot uitgebreide muziekcollecties via gratis en/of betalende abonnementen. Afhankelijk van uw geografische locatie, zijn er verschillende opties waaruit u kunt kiezen. Meer informatie over de services die beschikbaar zijn in uw gebied, vindt u op [HEOSbyDenon.com](https://www.heosbydenon.com)

■ Een muziekservice toevoegen

Nadat u uw HEOS-account hebt ingesteld, kunt u ondersteunde muziekservices toevoegen aan uw HEOS-systeem door te tikken op het muziekservicelogo op het tabblad “Muziek”.

Volg de instructies op het scherm om uw gebruikersnaam en wachtwoord toe te voegen voor de geselecteerde muziekservice. U hoeft uw accountinformatie slechts eenmaal in te voeren omdat de HEOS-accountservice uw aanmeldingsinformatie op beveiligde wijze zal onthouden, zodat u deze niet telkens hoeft in te vullen wanneer u muziek wilt afspelen van de muziekservice.

Extra muziekservices kunnen beschikbaar zijn onder Instellingen - Muziekservices.

■ De instellingen voor de muziekservice wijzigen

- 1 Tik op het tabblad “Muziek”.
- 2 Selecteer het pictogram  Instellingen in de linkerbovenhoek van het scherm.
- 3 Selecteer “Muziekbronnen”.
- 4 Selecteer “Online Music”.
- 5 Selecteer de naam van de online muziekservice die u wilt bewerken.
- 6 Meld af en meld vervolgens opnieuw aan om uw gebruikersnaam en wachtwoord te koppelen aan uw HEOS-account.
- 7 Selecteer “Nu verbergen” om te verhinderen dat het servicelogo verschijnt in het hoofdmenu “Muziek”.



Ingangen beheren

Als u componenten van de externe audiobron (zoals CD-spelers, draagbare muziekspelers, kabeldozen enz.) hebt aangesloten op de AUX-ingangen van een van uw HEOS-apparaten, kunt u de standaard ingangsnamen hernoemen om de eigenlijke bron te beschrijven of om alle ingangen die niet worden gebruikt, te verbergen.

- 1** Selecteer het pictogram Instellingen  in de linkerbovenhoek van het hoofdmenu “Muziek” om het menu Instellingen weer te geven.
- 2** Selecteer “Muziekbronnen”.
- 3** Selecteer “Ingangen”.
- 4** Selecteer de HEOS-apparaten waarop u uw extern audiobronapparaat aansluit.

■ De naam van ingangen wijzigen

- 1** Selecteer de naam van de ingang die u wilt bewerken.
- 2** Selecteer “Naam”.
- 3** Selecteer of voer een nieuwe naam in om de bron die u hebt aangesloten, te beschrijven.
- 4** Selecteer de knop Opslaan om uw wijzigingen op te slaan.

■ Een ingang verbergen

- 1** Selecteer de naam van de ingang die u wilt bewerken.
- 2** Zet “Ingang Verbergen” op AAN om te verhinderen dat deze ingang verschijnt onder de tegel Ingangen in het hoofdmenu “Muziek”.



Uw telefoon beheren

Uw smartphone of tablet kan worden verborgen als deze niet in het menu “Muziekbronnen” moet staan.

- 1** Selecteer het pictogram Instellingen  in de linkerbovenhoek van het hoofdmenu “Muziek” om het menu Instellingen weer te geven.
- 2** Selecteer “Muziekbronnen”.
- 3** Selecteer “Deze telefoon/iPhone/iPod/iPad”.
- 4** Zet “Deze telefoon/iPhone/iPod/iPad” op UIT om te verhinderen dat het servicelogo verschijnt in het hoofdmenu “Muziek”.



Dezelfde muziek beluisteren in meerdere kamers

Het HEOS-systeem is een waar multikamer-audiosysteem dat automatisch de audioweergave tussen meerdere apparaten synchroniseert zodat de audio die uit verschillende kamers komt, perfect synchroon is en altijd fantastisch klinkt.

U kunt gemakkelijk tot 32 luidsprekers toevoegen aan uw HEOS-systeem. U kunt tot 16 individuele HEOS-apparaten samenvoegen of groeperen in een groep HEOS-apparaten die werkt alsof het om één HEOS-apparaat gaat.

■ Kamers groeperen

- 1 Tik op het tabblad “Ruimtes”.
- 2 Houd uw vinger op een kamer die geen muziek afspeelt.
- 3 Sleep dit naar de kamer die muziek afspeelt (aangeduid met een rode omtreklijn) en til uw vinger op.
- 4 De twee kamers worden samen gegroepeerd in één apparaatgroep en beide kamers zullen dezelfde muziek perfect synchroon afspelen.

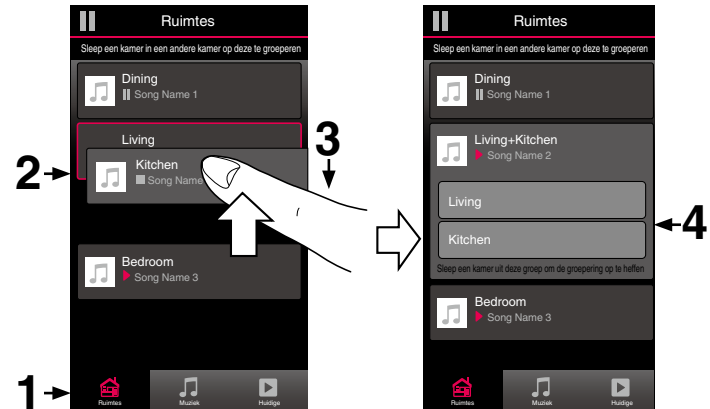

■ Groepen van kamers opheffen

- 1 Tik op het tabblad “Ruimtes”.
- 2 Houd uw vinger op de kamer die u wilt verwijderen uit de groep.

OPMERKING

- U kunt de eerste kamer die gestart is met het afspelen van muziek vóór het groeperen, niet verwijderen.

- 3 Sleep deze buiten de groep en til uw vinger op.
- 4 De muziek zal het afspelen stoppen in de kamer die u buiten de groep hebt gesleept, maar zal blijven afspelen in de resterende kamers.

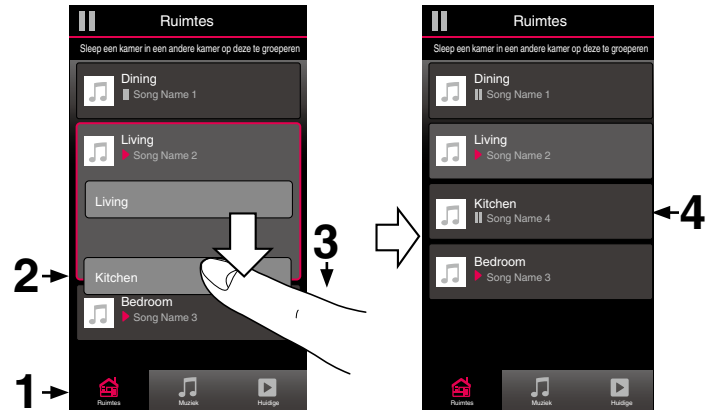

■ Alle kamers groeperen (partymodus)

U kunt de acht kamers gemakkelijk samen groeperen in de Partymodus met een “samenknijpende” beweging.

- 1 Tik op het tabblad “Ruimtes”.
- 2 Plaats twee vingers op het scherm boven de lijst met kamers.
- 3 Knijp uw twee vingers samen en neem ze weg.
- 4 Al uw kamers worden samengevoegd en beginnen met het perfect synchroon afspelen van dezelfde muziek.

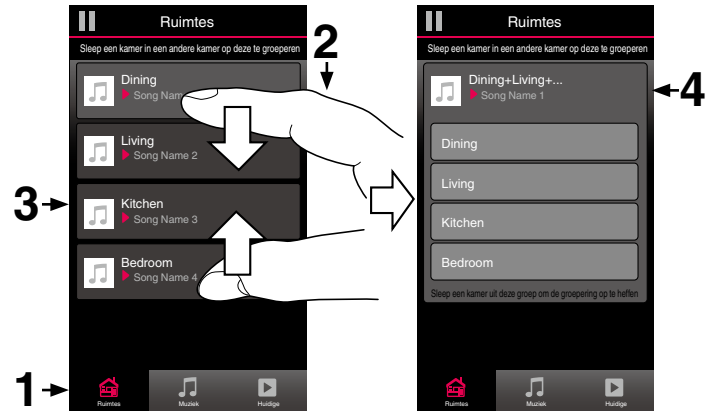

■ Groepen van alle kamers opheffen

U kunt de groepering van alle kamers gemakkelijk ongedaan maken en de Partymodus afsluiten met een “openspreidende” beweging.

- 1** Tik op het tabblad “Ruimtes”.
- 2** Plaats twee vingers dicht bij elkaar op het scherm boven de lijst met kamers.
- 3** Spreid uw vingers uit elkaar en neem ze weg.
- 4** De groepering van al uw kamers wordt opgeheven en de muziek stopt met afspelen in elke kamer (behalve de originele “master” kamer waar werd afgespeeld voordat u de kamers samen hebt gegroepeerd).

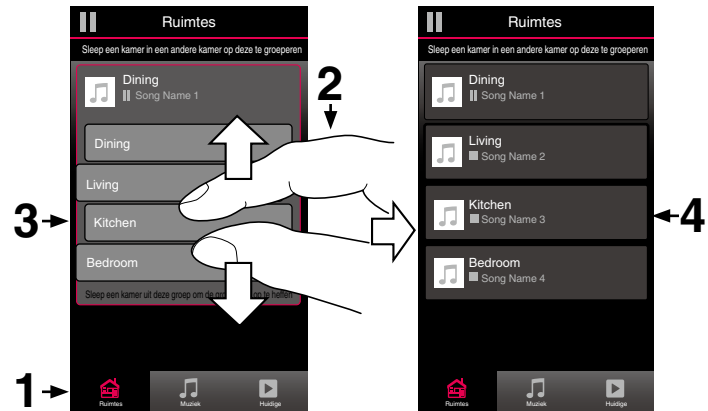

De wachtrij voor nu afspelen gebruiken

HEOS gebruikt een wachtrij voor nu afspelen om de muziek die u wilt beluisteren in een rij te plaatsen. De muziek kan worden geselecteerd van alle lokale of online muziekbronnen (zolang ze niet vooraf geprogrammeerde streams van het type “radio” of “station” zijn). Deze functie werkt op dezelfde manier als een jukebox. U selecteert iets om af te spelen (een nummer, album, afspeellijst of zelfs uw volledige muziekcollectie) en voegt deze toe aan de “wachtrij”. Wanneer u iets selecteert om af te spelen, wordt u gevraagd hoe u uw muziek in wachtrij wilt plaatsen.



1 Menu wachtrij

Als u iets selecteert om af te spelen, wordt u gevraagd hoe u de muziek in wachtrij wilt plaatsen.

2 Pictogram Wachtrij

3 Potloodpictogram

4 Pictogram Verwijderen

5 Pictogram Opslaan

6 Albumafbeelding of HEOS-pictogram

U kunt terugkeren naar de weergave van het scherm “Huidige” door op de albumafbeelding of op het HEOS-pictogram te tikken.

■ Nu afspelen

Voegt het item in de wachtrij toe na de track die momenteel wordt afgespeeld en speelt het geselecteerde item onmiddellijk af.

■ Nu afspelen en wachtrij vervangen

Wist de wachtrij en speelt het geselecteerde item onmiddellijk af.

■ Volgende afspelen

Voeg het item in de wachtrij toe na het huidige nummer en speelt het af wanneer het huidige nummer eindigt.



■ Toevoegen aan einde van wachtrij

Voegt het item toe aan het einde van de wachtrij.





De wachtrij voor nu afspelen opnieuw schikken

Zodra u uw nummers in de wachtrij hebt geplaatst, kunt u de volgorde wijzigen of enkele nummers verwijderen:

- 1** Tik op het tabblad “Huidige”.
- 2** Tik in de rechterbovenhoek van het scherm op Wachtrij .
- 3** Tik op het pictogram Potlood  om naar de bewerkingsmodus te gaan.
- 4** Wijzig de volgorde van uw wachtrij door het lijstpictogram  (rechts van elke rij tracks) omhoog of omlaag te slepen.

Nummers verwijderen uit de afspelwachtrij

U kunt nummers één voor één verwijderen uit de wachtrij Huidige:

- 1** Tik op het tabblad “Huidige”.
- 2** Tik in de rechterbovenhoek van het scherm op Wachtrij .
- 3** Tik op het pictogram Potlood  om naar de bewerkingsmodus te gaan.
- 4** Tik op de track(s) die u wilt verwijderen.
- 5** Tik op het pictogram Verwijderen  om alle geselecteerde tracks te verwijderen uit de afspelwachtrij.



Alle nummers verwijderen uit de afspeelwachtrij

U kunt alle nummers verwijderen uit de wachtrij Huidige:

- 1 Tik op het tabblad “Huidige”.
- 2 Tik in de rechterbovenhoek van het scherm op Wachtrij .
- 3 Tik op het pictogram Verwijderen  om te bevestigen dat u alle nummers uit de wachtrij wilt verwijderen.



Afspeellijsten opslaan

U kunt de wachtrij Huidige opslaan als een HEOS-afspeellijst die u later opnieuw kunt oproepen. De nieuwe afspeellijst zal beschikbaar zijn via de knop Playlists op het “Muziek” tabblad op elke controller-app die verbonden is met uw HEOS-systeem.

- 1 Tik op het tabblad “Huidige”.
- 2 Tik in de rechterbovenhoek van het scherm op Wachtrij .
- 3 Tik op het pictogram Opslaan .
- 4 Voer een naam in voor uw afspeellijst en tik op het pictogram Opslaan.

Herhalen en willekeurig afspelen uitvoeren

De bedieningselementen voor de weergave zijn zichtbaar op het scherm voor “Huidige”.

- 1 Tik op het tabblad “Huidige”.
- 2 Tik op de omslagafbeelding om de bedieningselementen Herhalen  en Shuffle  weer te geven.



De favoriet gebruiken

HEOS gebruikt een “HEOS-favoriet” voor het afstemmen van zenders die u snel wilt afspelen via de favoriete zenders.

De zender kan worden geselecteerd uit online muziekbronnen zoals streams van het type “Radio” of “Station”. “HEOS-favoriet” toont een lijst van zenders van verschillende services.

■ Toevoegen aan HEOS-favorieten

Voegt het item in de wachtrij toe na de track die momenteel wordt afgespeeld en speelt het geselecteerde item onmiddellijk af.

OPMERKING

- Dit kan ook gebeuren door “Station toevoegen aan HEOS-favorieten” te selecteren in het menu van de zender die wordt weergegeven.

■ Stations verwijderen uit de HEOS-favorieten

- 1 Tik op het tabblad “Muziek”.
- 2 Selecteer “Favoriet”.
- 3 Tik op het pictogram van het potlood  om naar de bewerkingsmodus te gaan.
- 4 Tik op “Verwijder” als u het station wilt verwijderen.



Aanpassingen maken

U kunt specifieke instellingen aanpassen voor elke HEOS Link in uw systeem:

- 1** Selecteer het pictogram Instellingen  in de linkerbovenhoek van het hoofdmenu “Muziek” om het menu Instellingen weer te geven.
- 2** Selecteer “Mijn Apparaten” om een lijst van uw HEOS-apparaten weer te geven.
- 3** Selecteer de HEOS Link die u wilt aanpassen.

De naam van een HEOS Link wijzigen

- 1** Selecteer “Naam”.
- 2** Selecteer of voer een nieuwe naam in voor uw HEOS Link.
- 3** Tik op de knop “Volgende” om uw wijzigingen op te slaan.

De draadloze netwerkverbinding wijzigen

- 1** Selecteer “Netwerk”.
- 2** Er wordt een lijst weergegeven met draadloze netwerken die toegankelijk zijn voor uw HEOS Link.
- 3** Selecteer het netwerk waarmee u uw HEOS Link wilt verbinden.
- 4** Wacht tot de netwerkverbinding van de HEOS Link is gewijzigd.

OPMERKING

- Er wordt automatisch een bekabeld netwerk geselecteerd wanneer het apparaat wordt aangesloten op een bekabeld ethernetnetwerk. Om terug te schakelen naar het gebruik van een draadloos netwerk, moet u de ethernetkabel verwijderen van de achterkant van het apparaat.



De equalizer aanpassen

- 1 Selecteer “EQ”.
- 2 Stel de Treble of Bass hoger of lager.



- Selecteer de Reset-knop om de standaardinstellingen te herstellen.

De audiokwaliteit instellen

Selecteert de transcodingsoptie voor het opnieuw uitzenden van audio van het ene HEOS-apparaat naar een ander HEOS-apparaat (of een andere groep apparaten) in het netwerk. Wanneer “Normaal” is ingesteld, worden audiobronnen met een hoge bitsnelheid van het eerste apparaat (bijvoorbeeld de Analoge-ingang, WAV, FLAC en PCM) getranscodeerd voor het verzekeren van een optimale betrouwbaarheid voor de audiostream.

- 1 Selecteer “Kwaliteit”.
- 2 Selecteer Normaal (standaard) of Hoog.



- Indien u Hoog hebt geselecteerd en het geluid af en toe wegvalt bij het streamen van bronnen van een apparaat naar andere apparaten, moet u Normaal (standaard) selecteren.

De lijnuitgang aanpassen

- 1 Selecteer “Lijnuitgangsniveau”.
- 2 Selecteer Fixed om het volume te vergrendelen op het optimale niveau of selecteer Variabel om het volume te regelen vanaf het scherm Now Playing.



- Als u de IP-besturing inschakelt, verdwijnt “Lijnuitgangsniveau” en wordt het wijzigen geforceerd.

De status van de lichthelderheid aanpassen

- 1 Selecteer “Status-LED”.
- 2 Stel de helderheid hoger of lager in of stel de schuifregelaar in de positie OFF om het statuslampje volledig uit te schakelen.



Geavanceerde instellingen

Opgelet

- Door het aanpassen van deze instellingen kan uw apparaat worden losgekoppeld van uw netwerk en wordt het apparaat mogelijk onbruikbaar gemaakt. Gebruik deze functies niet, tenzij u gemakkelijk geavanceerde aanpassingen kunt maken.

■ Netwerkinstellingen

- 1** Selecteer “Geavanceerd”.
- 2** Selecteer het tabblad “NETWORK SETTINGS”.
- 3** Schuif omlaag om alle opties te zien voor
 - a. Network Interface (Ethernet or Wireless)
 - b. Wireless Settings
 - c. IP Address Settings (Automatic or Manual)
 - d. Wireless Power Saving
- 4** Selecteer Save Settings om de nieuwe instellingen toe te passen of Cancel Changes om de vorige instellingen ongedaan te maken.

■ Draadloze energiebesparing

De functie voor draadloze energiebesparing bespaart energie door de stroom naar de draadloze radio in het HEOS-apparaat uit te schakelen wanneer het apparaat op een Ethernetnetwerk is aangesloten. Als u de Ethernetkabel van het HEOS-apparaat ontkoppelt, wordt de draadloze energiebesparing automatisch uitgeschakeld en wordt de draadloze radio ingeschakeld, zodat het HEOS-apparaat over uw draadloze netwerk kan worden waargenomen.

OPMERKING

- Als de draadloze energiebesparing AAN is, wordt de Wi-Fi-stroom tijdelijk ingeschakeld wanneer u toegang hebt tot het scherm Mijn apparaten/(Mijn apparaten)/Netwerk in de HEOS-app of wanneer u op de knop Verbinden op het apparaat drukt.



■ Firmware-upgrade

- 1 Selecteer “Geavanceerd”.
- 2 Selecteer het tabblad “FIRMWARE UPGRADE”.
 - Update status

Controleer handmatig op een firmware-upgrade.

- Allow updates

ON: Staat updates toe

OFF: Staat geen updates toe

- 3 Selecteer **Save Settings** om de nieuwe instellingen toe te passen of **Cancel Changes** om de vorige instellingen ongedaan te maken.

■ Informatie over

Technische details over het HEOS-apparaat weergeven.

- 1 Selecteer “Geavanceerd”.
- 2 Selecteer het tabblad “ABOUT”.
- 3 Schuif omlaag om informatie weer te geven over de volgende eigenschap van het apparaat:
 - a. Hardware
 - b. Software
 - c. Device



Bediening extern apparaat

De HEOS Link kan stevig worden geïntegreerd met de meeste Denon AVR-, voorversterker- en Hi-Fi-systemen zodat ze kunnen werken alsof het om één apparaat gaat.

U kunt uw HEOS Link configureren om het aangesloten apparaat te vertellen wanneer het moet inschakelen, uitschakelen, de juiste ingang moet selecteren en het volume moet aanpassen en dempen.

U kunt specifieke instellingen aanpassen voor elke HEOS Link in uw systeem:

- 1** Selecteer het pictogram Instellingen  in de linkerbovenhoek van het hoofdmenu Music om het menu Settings weer te geven.
- 2** Selecteer “Mijn Apparaten” om een lijst van uw apparaten weer te geven.
- 3** Selecteer een HEOS Link.
- 4** Selecteer “Bediening”.
- 5** Selecteer de methode die het best geschikt is voor uw configuratie.

■ IP-besturing

IP-besturing is beschikbaar voor modellen Denon AV-ontvangers die na 2010 zijn verkocht en op hetzelfde netwerk zijn aangesloten als de HEOS Link en controller.

- 1** Selecteer IP.
- 2** Selecteer de AVR waarop u de HEOS Link hebt aangesloten.
- 3** Selecteer de ingang op de AVR waarop u de HEOS Link hebt aangesloten.
- 4** Selecteer Gereed.

OPMERKING

U kunt de verbinding met de AVR testen door op de aan/uit-knoppen en de invoerknoppen te drukken.

- De volgende instellingen worden geforceerd om te wijzigen wanneer de IP-besturing is ingesteld.
 - Lijnuitgangsniveau: Vast



■ IR-besturing

IR-besturing is beschikbaar voor modellen Denon AV-ontvangers die na 2010 zijn verkocht. Sluit de geschikte IR-besturingskabel met de IR direct- of IR-zenderkabel (beide bijgeleverd) aan tussen uw AV-ontvanger of versterker en de HEOS Link, afhankelijk van de capaciteiten voor de IR-besturingsingang van uw apparaat.

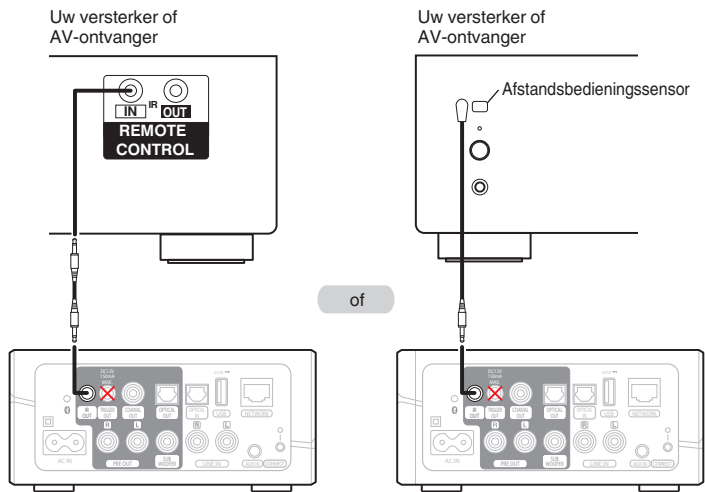

- 1 Selecteer IR.
- 2 Selecteer het type apparaat (AVR, PMA of systeem) waarop u de HEOS Link hebt aangesloten via IR.
- 3 Selecteer de ingang op het apparaat waarop u de HEOS Link hebt aangesloten.
- 4 Selecteer Gereed.

OPMERKING

- U kunt de verbinding met de AVR testen door op de aan/uit-knoppen en de invoerknoppen te drukken.

OPMERKING

- Een onjuiste aansluiting van de IR-besturingskabel (IR direct-/IR-zenderkabel) op de triggeruitgang van de HEOS Link kan de aangesloten AV-ontvanger, de versterker of de IR-zenderkabel beschadigen.



■ Triggerbesturing

Als de stroomversterker die op dit toestel is aangesloten, een activeringsingang heeft, sluit u deze aan op de TRIGGER OUT-aansluiting van dit toestel met een 3,5 mm kabel (niet meegeleverd). Er wordt een signaal tot 12 V/150 mA uitgevoerd vanaf de TRIGGER OUT-stekker.

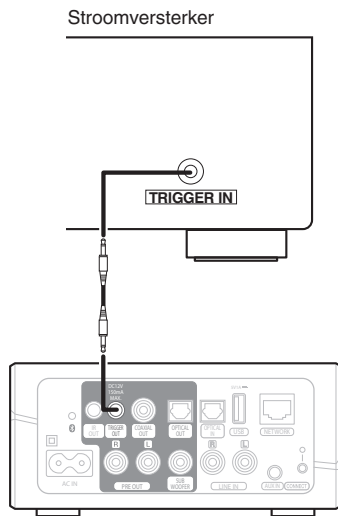

■ Triggeruitgang

Selecteer Triggerbesturing wanneer u uw HEOS aansluit op een stroomversterker die een triggeringang van +12 V ondersteunt. De HEOS-app kan de voeding in- en uitschakelen voor de amp.

1 Selecteer Trigger.

2 Selecteer Gereed.

OPMERKING

- U kunt de aansluiting op de versterker testen door op de aan/uit-knoppen in het instelscherm voor de versterker te drukken.

OPMERKING

- Gebruik een mono ministekkerkabel voor het aansluiten van de TRIGGER OUT-aansluitingen. Gebruik geen stereo ministekkerkabel.



Uw systeem bijwerken

HEOS heeft de mogelijkheid verbeteringen toe te voegen en de functionaliteit bij te werken via uw snelle internetverbinding. Volg de instructies op het scherm om het HEOS-apparaat en/of uw controller-app bij te werken.

1 Selecteer het pictogram Instellingen  in de linkerbovenhoek van het hoofdmenu “Muziek” om het menu Instellingen weer te geven.

2 Selecteer “Software-update”.

Controleren op update

Volg de instructies op het scherm om alle beschikbare updates te installeren op uw HEOS-systeem.

Automatisch updaten

ON: Geldige updates worden automatisch uitgevoerd.

OFF: U wordt op de hoogte gebracht van geldige updates van de HEOS app.



Geavanceerde functies

Er zijn enkele geavanceerde functies van het HEOS-systeem dat u mogelijk wilt verkennen zodra u de basisbewerkingen kent. U kunt de toegang tot geavanceerde functies van het HEOS-systeem openen door deze stappen te volgen:

- 1** Selecteer het pictogram Instellingen  in de linkerbovenhoek van het hoofdmenu “Muziek” om het menu Instellingen weer te geven.
- 2** Selecteer “Geavanceerde instellingen” om een lijst van beschikbare instellingen weer te geven.

Muziek delen vanaf uw mobiel apparaat

De HEOS app heeft een functie met de naam “Muziek delen”. Hiermee kunt u de lokale muziek die op uw mobiel apparaat is opgeslagen, delen met andere gebruikers van HEOS app op uw lokaal netwerk. Om deze functie in te schakelen, selecteert u “Muziek delen” en stelt u dit in op “AAN”.

De naam van het apparaat waarvan u bestanden deelt, verschijnt als een muziekserver waarmee andere HEOS-controller-apps muziek kunnen zoeken en afspelen vanaf uw apparaat.

Wireless Performance

U kunt de status van de draadloze verbinding van uw HEOS -apparaat controleren.

Kwaliteit

Excellent / Goed / Slecht

OPMERKING

- Als het kwaliteitsniveau van uw HEOS-apparaat “Slecht” is, moet u ervoor zorgen dat uw HEOS-apparaten zich niet dichtbij andere elektronische apparaten bevinden die de draadloze connectiviteit zou kunnen hinderen (zoals magnetrons, draadloze telefoons, tv's enz...)

Signaal

Excellent / Goed / Slecht

OPMERKING

- Als het signaalniveau van uw HEOS-apparaat “Slecht” is, moet u ervoor zorgen dat uw HEOS-apparaten zich binnen het bereik van uw draadloos netwerk bevinden.



Diagnostische gegevens indienen

Als u problemen hebt met uw netwerk of HEOS-systeem, kunt u door de technische ondersteuning van Denon worden gevraagd deze optie te selecteren. Deze functie stuurt de technische ondersteuning van Denon automatisch diagnostische informatie over uw HEOS-systeem.

OPMERKING

- Er wordt geen persoonlijke informatie verzonden en uw informatie wordt met niemand gedeeld.

Uw controller-app resetten

Met deze functie wordt de controller-app opnieuw ingesteld naar de originele status wanneer u deze voor het eerst hebt geïnstalleerd op uw mobiel apparaat zonder dat u het moet verwijderen, downloaden of opnieuw installeren via de app store.



Energiebeheer

Voedingsmodi

■ Snelstartmodus

Om stroom te sparen, gaat het apparaat automatisch naar de "Snelstartmodus" wanneer er gedurende 20 minuten geen netwerktoegang of weergave is. Daarna keert het apparaat automatisch terug naar het volledige vermogen wanneer deze is geselecteerd en muziek afspeelt.

■ Diepe stand-by

De luidspreker heeft ook de mogelijkheid om automatisch naar "Diepe stand-by" te gaan wanneer de bekabelde of draadloze netwerkverbinding langer dan 60 minuten in "Snelstartmodus" wordt verwijderd. De LED op het voorpaneel wordt uitgeschakeld tijdens Diepe stand-by. Om een HEOS-apparaat te "activeren" uit Diepe stand-by moet u op de knoppen voor volume of dempen drukken. Hiermee wordt de LED op het voorpaneel onmiddellijk ingeschakeld. Druk ook gedurende 3 seconden op de dempknop en het apparaat gaat naar Diepe stand-by.

■ Uit

Om de voeding van het apparaat volledig uit te schakelen, moet u de netstroomstekker uit het stopcontact trekken.



Basis probleemoplossingen

Mijn HEOS-apparaat maakt geen verbinding met mijn netwerk via de audiokabel

Oplossing	Raadpleeg blz.
<ul style="list-style-type: none"> • Zorg dat uw mobiel apparaat is verbonden met uw draadloos netwerk voordat u het apparaat instelt. 	<u>18</u>
<ul style="list-style-type: none"> • U kunt het apparaat ook aansluiten op uw netwerkrouter met de bijgeleverde ethernetkabel. Zodra de aansluiting via ethernet is uitgevoerd, moet de app HEOS by Denon het apparaat herkennen en kunt u het handmatig verplaatsen naar uw draadloos netwerk via Instellingen/Mijn Apparaten/Apparaatnaam/Geavanceerd/Network Settings. 	<u>19</u>

Ik krijg een bericht “Apparaat niet gevonden”

Oplossing	Raadpleeg blz.
<ul style="list-style-type: none"> • Plaats uw HEOS-apparaat dichterbij uw draadloze router. 	<u>14</u>
<ul style="list-style-type: none"> • Uw HEOS-apparaten en het controllerapparaat zitten mogelijk niet op hetzelfde netwerk. Controleer of het controllerapparaat op hetzelfde netwerk zit als uw HEOS-apparaten. Dit wordt doorgaans geconfigureerd onder de functie Instellingen op uw mobiel apparaat. <p>Als u meer dan één netwerk hebt, kan uw mobiel apparaat naar een ander netwerk springen terwijl u zich door het huis verplaatst.</p>	<u>18</u>
<ul style="list-style-type: none"> • Zorg dat u geen andere elektronische apparaten hebt die de signalen van uw draadloos netwerk storen. Magnetrons, draadloze telefoons en sommige televisietoestellen kunnen storingen in het draadloos netwerk veroorzaken. 	<u>14</u>
<ul style="list-style-type: none"> • Als uw HEOS-apparaten ver van uw router staan, kunt u overwegen een Wireless Range Extender toe te voegen, zoals de HEOS Extend. 	<u>7</u>
<ul style="list-style-type: none"> • Als uw draadloze router niet compatibel is met het HEOS-apparaat, dient u de optionele HEOS Extend Wireless Range Extender te gebruiken en via een kabel aansluiten op uw router. 	<u>7</u>



Kan geen mobiel Bluetooth-apparaat koppelen met de HEOS-apparaat

Oplossing	Raadpleeg blz.
<ul style="list-style-type: none"> De verbinding van het mobiele Bluetooth-apparaat werkt niet. Zet het mobiele apparaat aan en uit, verwijder de koppelingsinformatie en koppel de HEOS Link opnieuw met het mobiele apparaat. Houd de Bluetooth-knop gedurende drie seconden ingedrukt en laat de knop los wanneer u een patroon van twee knipperingen op de status-LED ziet. Controleer of Bluetooth is ingeschakeld op uw mobiel apparaat en selecteer de "HEOS Link" in de lijst van Bluetooth-apparaten. 	<p align="center"><u>23</u></p> <p align="center">-</p>

Geen Bluetooth-muziek hoorbaar

Oplossing	Raadpleeg blz.
<ul style="list-style-type: none"> Uw mobiel Bluetooth-apparaat is niet gekoppeld met het HEOS-apparaat. Koppel het HEOS-apparaat opnieuw met het mobiele apparaat. De HEOS-apparaat staat in Wi-Fi-modus of Aux-in-modus enz. Koppel en sluit het Bluetooth-apparaat aan op het HEOS-apparaat. Het mobiele Bluetooth-apparaat is verbonden met een ander audio-apparaat. Controleer of het Bluetooth-apparaat verbonden is met het HEOS-apparaat. Het volume op het mobiele Bluetooth-apparaat is te laag. Controleer het volume op het mobiele Bluetooth-apparaat. Controleer het volume op het HEOS-apparaat. 	<p align="center"><u>26</u></p> <p align="center">-</p> <p align="center">-</p> <p align="center">-</p>



Ik kan geen extern apparaat bedienen via IR en Trigger

Oplossing	Raadpleeg blz.
<ul style="list-style-type: none"> Controleer de aansluiting van de besturingskabel tussen de HEOS Link en de AV-ontvanger of versterker. 	43

Ik hoor niets van de HEOS Link

Oplossing	Raadpleeg blz.
<ul style="list-style-type: none"> Controleer de aansluiting tussen de HEOS Link en de AV-ontvanger of versterker. 	15
<ul style="list-style-type: none"> Controleer of de juiste ingangsbron wordt gebruikt voor de AV-ontvanger of versterker. 	-
<ul style="list-style-type: none"> Controleer of de HEOS Link en de AV-ontvanger of versterker een geschikt volume hebben. 	-
<ul style="list-style-type: none"> Controleer of het externe apparaat dat op de HEOS Link is aangesloten, verbonden is en correct afspeelt. 	16



Muziek valt uit of heeft soms vertraging

Oplossing	Raadpleeg blz.
<ul style="list-style-type: none"> • Zorg ervoor dat uw internetverbinding correct werkt. Als u uw netwerk deelt met andere gebruikers of apparaten, zouden zij het grootste deel van uw bandbreedte kunnen gebruiken (vooral als zij video streamen). 	<u>7</u>
<ul style="list-style-type: none"> • Zorg ervoor dat uw HEOS-apparaten binnen het bereik van uw draadloos netwerk zijn. 	<u>7, 47</u>
<ul style="list-style-type: none"> • Zorg ervoor dat uw HEOS-apparaten niet geplaatst zijn dichtbij andere elektronische apparaten die kunnen interfereren met de draadloze verbinding (zoals magnetronovens, draadloze telefoons, tv's, enz...). 	<u>7, 47</u>

Ik hoor een vertraging wanneer ik de externe ingang gebruik met mijn TV

Oplossing	Raadpleeg blz.
<ul style="list-style-type: none"> • Als u de externe ingang aansluit op uw kabel- of satellietdoos om te genieten van TV-audio via meerdere HEOS-apparaten, hoort u mogelijk een vertraging tussen het ogenblik waarop u iemand ziet praten en het ogenblik waarop u de audio hoort. Dit is omdat het HEOS-systeem de audio in een buffer moet opslaan voordat deze wordt uitgevoerd naar de HEOS-apparaten, zodat deze op alle apparaten tegelijk aankomt. 	-
<ul style="list-style-type: none"> • U kunt deze vertraging vermijden door alleen te luisteren naar het apparaat dat direct op de decoder is aangesloten. 	-



Ik hoor vervormd geluid bij gebruik van de AUX-ingang

Oplossing	Raadpleeg blz.
<ul style="list-style-type: none"> De analoge uitgangssignalen van sommige bronnen kunnen behoorlijk sterk zijn. Als het ingangsvolume van het bronapparaat hoog is gezet, zouden de ingangen van het HEOS-apparaat overbelast kunnen raken. Dit zal vermoedelijk geen schade veroorzaken, maar kan tot een vervormd geluid leiden. Stel in eerste instantie het volume van de bron in op een gemiddeld of laag niveau en zet het daarna desgewenst hoger. Als u vervorming hoort, draait u de volumeregeling van het apparaat omlaag. 	40

Verbinden met een WPS-netwerk

Oplossing	Raadpleeg blz.
<p>Als uw draadloze router WPS (Wifi Protected Setup™) ondersteunt, kan uw draadloos HEOS-apparaat optioneel verbinden met uw netwerk met het gebruiken van de “Push Button”-methode door het volgen van deze stappen:</p> <ol style="list-style-type: none"> Druk op de WPS-knop op uw router. Houdt, binnen 2 minuten, de verbindingknop op het achterpaneel van het HEOS-apparaat ingedrukt voor 3 seconden. De LED op de voorkant van het apparaat zal groen knipperen gedurende meerdere seconden terwijl deze zich verbindt met uw WPS-router. Wanneer de verbinding klaar is, zal de LED op de voorkant van het apparaat constant blauw branden. 	7

Ik hoor ruis van de OPTICAL OUT audio

Oplossing	Raadpleeg blz.
<ul style="list-style-type: none"> Ruis kan hoorbaar zijn als het volume van de aangesloten versterker te hoog is. Zet in dat geval het volume van de aangesloten versterker lager en regel het “Lijnuitgangsniveau”. 	40



Uw HEOS-apparaat opnieuw instellen

Oplossing	Raadpleeg blz.
<p>Als u uw HEOS-apparaat opnieuw instelt, wordt de info over het draadloos netwerk, EQ en de naam gewist, maar blijft de huidige software behouden. U moet Instellingen - Apparaat toevoegen gebruiken om het HEOS-apparaat opnieuw te verbinden met het thuisnetwerk voordat het kan worden gebruikt. Om uw HEOS-apparaat opnieuw in te stellen, houdt u de knoppen Verbinden en Bluetooth op de achterkant van het HEOS-apparaat gedurende 5 seconden ingedrukt tot de LED vooraan oranje begint te knipperen.</p>	-

Uw HEOS-apparaat herstellen naar de standaard fabriekswaarden

Oplossing	Raadpleeg blz.
<p>Als u de standaardwaarden van het HEOS-apparaat herstelt, worden alle instellingen gewist en wordt de originele software die in de fabriek werd geïnstalleerd, hersteld.</p> <p>Opgelet</p> <ul style="list-style-type: none"> Alle instellingen worden gewist en er wordt wellicht een downgrade van de software uitgevoerd. <p>Om uw HEOS-apparaat op de standaardfabriekswaarden terug te zetten, haalt u het netsnoer uit het stopcontact. Houd de Bluetooth-knop op de achterkant van de HEOS-apparaat ingedrukt, sluit het netsnoer opnieuw aan en houd de knop ingedrukt tot de LED op de voorkant oranje begint te knipperen.</p>	-

* Bezoek [HEOSbyDenon.com](https://www.heosbydenon.com) voor meer informatie



Contact opnemen met Denon

Alleen voor V.S. & Canada:

Als uw verder hulp nodig hebt bij uw HEOS-product, gelieve contact op te nemen met HEOS via Denon klanten ondersteuningsdienst hieronder:

Website: www.HEOSbyDenon.com/Support

Email: Support@HEOSbyDenon.com

Live chat: www.HEOSbyDenon.com/LiveChat

Telefoon: gratis (855) 499 2820







(M-V 10.00 tot 22.00 EST / Zat 12.00 tot 20.00 EST)

Voor de andere regio:

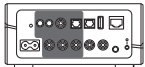
Als u extra hulp nodig hebt bij het oplossen van problemen, kunt u contact opnemen met de Denon-klantendienst van in uw gebied of HEOSbyDenon.com bezoeken

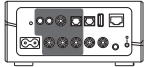

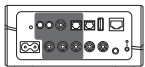
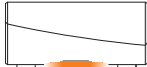
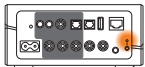

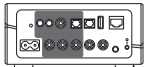

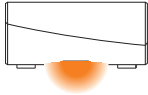
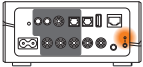
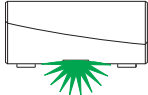
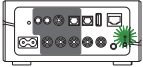
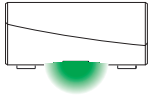
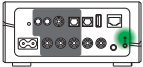
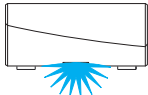
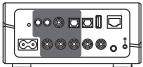

Tabel status-LED

Werking van het apparaat	Beschrijving	LED actie voor	LED actie achter
Uit	Geen wisselstroom of Diepe stand-by	 (uit)	 (uit)
Aansluiten	Opstarten	 (knipperen)	 (uit)
Aan	Voorgeconfigureerd en aangesloten op uw netwerk	 (stabiel)	 (uit)
Aan	Niet verbonden met uw netwerk	 (stabiel)	 (stabiel)
Netwerk wijzigen	Verbinden met uw netwerk	 (knipperen)	 (uit)

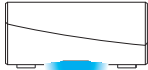
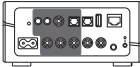
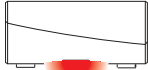
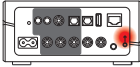

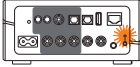
Werking van het apparaat	Beschrijving	LED actie voor	LED actie achter
Instelling	Niet verbonden	 (stabiël)	 (stabiël)
	De Connect-knop is ingedrukt	 (knipperen)	 (knipperen)
	De kabelaansluiting is OK	 (stabiël)	 (stabiël)
	Verbinden met uw netwerk	 (knipperen)	 (uit)

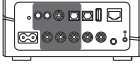

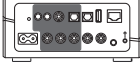
Werking van het apparaat	Beschrijving	LED actie voor	LED actie achter
Instelling	Geconfigureerd en verbonden met uw netwerk	 (stabiël)	 (uit)
	Fout	 (stabiël)	 (stabiël)
Update	Bijwerken	 (knipperen)	 (knipperen)
	Opnieuw opstarten	 (knipperen)	 (uit)
	Voorgeconfigureerd en aangesloten op uw netwerk	 (stabiël)	 (uit)

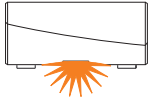
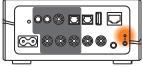
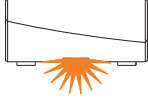
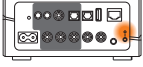
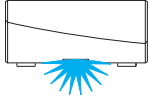
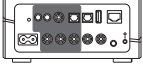
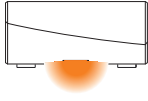
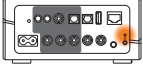

Werking van het apparaat	Beschrijving	LED actie voor	LED actie achter
Resetten	Softwarereset - gebruikersinstellingen wissen	 (snel knipperen)	 (stabiël)
	Hardwarereset - Fabriekswaarden herstellen	 (knipperen)	 (stabiël)
	Opnieuw opstarten	 (knipperen)	 (uit)
	Gereed-niet geconfigureerd	 (stabiël)	 (stabiël)

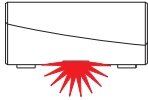
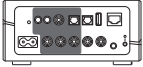
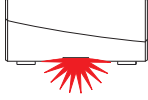
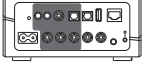
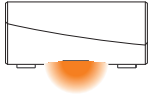
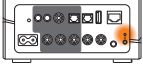
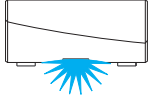
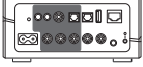
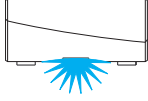
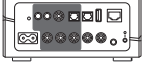

Werking van het apparaat	Beschrijving	LED actie voor	LED actie achter
Fouten	Firmwarefout	 (langzaam knipperen (NIET vervagen))	 (uit)
	Hardwarefout	 (snel knipperen)	 (uit)
	Netwerkfout	 (stabiel)	 (stabiel)
Volumeregeling		 (snel knipperen)	 (uit)
Dempen		 (langzaam knipperen)	 (uit)

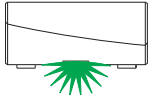
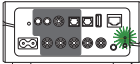
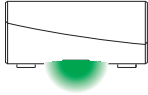
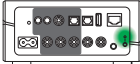
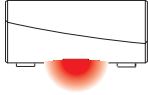
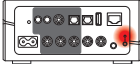
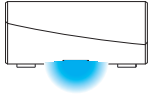
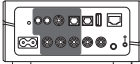
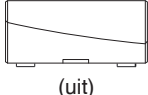
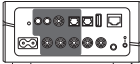

Werking van het apparaat	Beschrijving	LED actie voor	LED actie achter
WPS	er is een WPS-sessie actief	 (snel knipperen)	 (snel knipperen)
	WPS aangesloten	 (stabiel gedurende 3 sec.)	 (stabiel)
	WPS time-out	 (stabiel gedurende 3 sec.)	 (stabiel)
Energiebeheer	Snelstartmodus	 (stabiel)	 (uit)
	Diepe stand-by	 (uit)	 (uit)

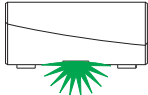
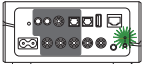
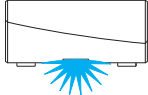
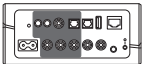
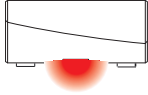
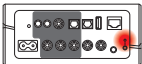

Werking van het apparaat	Beschrijving	LED actie voor	LED actie achter
Bluetooth	Bluetooth koppelen is actief	 (knippert twee keer)	 (knippert twee keer)
	Verbonden (geen netwerk)	 (knippert één keer)	 (uit)
	Bluetooth koppelen is mislukt	 (stabiel gedurende 3 sec.)	 (stabiel gedurende 3 sec.)



Ondersteunde bestandstypen en codecs

Frequentie	Bemonsteringsfrequentie	Bestandsextensie	Codec	Bitsnelheden
32/44,1/48 88,2/96/176,4 192 kHz	16/24-bits	wav	PCM	---
32 kHz 44,1 kHz 48 kHz	16-bits	mp3	MPEG-1 Audio Layer 3 CBR/VBR	32 – 320 kbps
32 kHz 44,1 kHz 48 kHz	16-bits	m4a aac	AAC-LC	48 – 320 kbps
32 kHz 44,1 kHz 48 kHz	16-bits	wma	wma9 CBR	CBR:48 – 192 kbps
44,1/48 88,2/96/176,4 192 kHz	16/24-bits	flac	flac	---
44,1/48 88,2/96/176,4 192 kHz	16/24-bits	m4a	ALAC	---

OPMERKING

- Bestanden die worden beschermd door DRM, zoals Apple's Fairplay DRM, worden niet ondersteund.
- Als u een muziekbron met een hoge bitsnelheid of resolutie selecteert, wordt deze ingesteld op het juiste niveau via de codec voordat het geluid wordt uitgevoerd.

Ondersteunde audioformaten (optisch)

2-kanaals lineaire PCM:2-kanaals, 32 kHz – 192 kHz, 16/20/24 bits



Technische Gegevens

■ Audiogedeelte

THD+N:	0,003 %
S/N-verhouding:	100 dB
Frequentieweergave:	10 Hz tot 100 kHz: +1, -3 dB

■ Sectie Draadloos LAN

Netwerktipe:	Conform IEEE 802.11a/b/g/n/ac
Benut frequentiebereik:	2,4 GHz, 5 GHz

■ Algemeen

Bedrijfstemperatuur:	5 °C – 35 °C
Voeding:	AC 120 V, 60 Hz (voor Noord-Amerika) AC 220 - 240 V, 50/60 Hz (voor Europa)
Stroomverbruik:	20 W
Stroomverbruik in snelstartmodus:	4 W
Stroomverbruik in diepe stand-bymodus:	0,3 W



■ Afmetingen (Eenheid: mm)

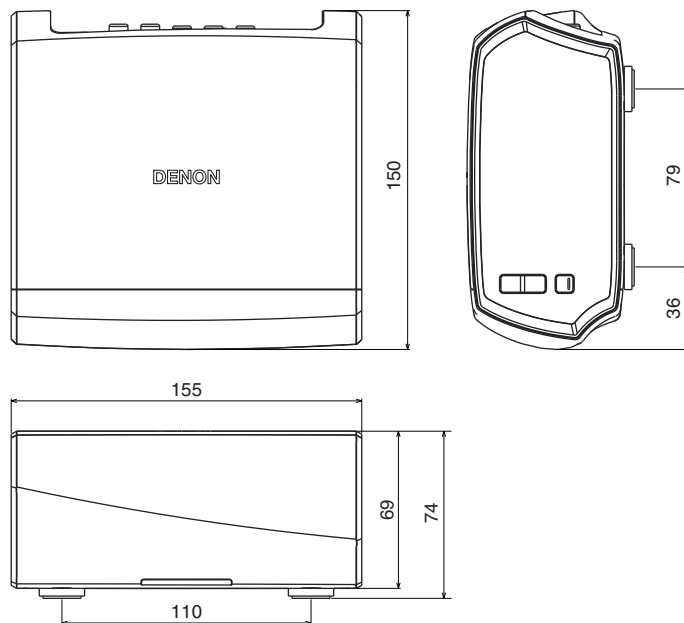

■ Gewicht: 1,3 kg

Met het oog op verbeteringen, zijn de technische gegevens en het design onderhevig aan wijzigingen zonder kennisgeving.



Informatie

Handelsmerken



Google Play is een handelsmerk van Google Inc.



Apple, het Apple-logo, iPad, iPhone en iPod touch zijn handelsmerken van Apple Inc., geregistreerd in de V.S. en andere landen. App Store is een servicemerk van Apple Inc.



Amazon, Kindle, Fire en alle verwante logo's zijn handelsmerken van Amazon.com, Inc. of hun aangesloten maatschappijen.



Wi-Fi Protected setup™ logo is handelsmerk van Wi-Fi Alliance.



Het Bluetooth®-woordmerk en de logo's zijn gedeponeerde handelsmerken van Bluetooth SIG, Inc. en elk gebruik van dergelijke merken door D&M Holdings Inc. is onder licentie. Andere handelsmerken of handelsnamen zijn deze van hun respectievelijke eigenaars.



Licentie

■ Licentie-informatie voor de software die in het toestel wordt gebruikt

Over de GPL- (GNU-General Public License), LGPL-licentie (GNU Lesser General Public License)

Dit product gebruikt GPL/LGPL-software en software van andere bedrijven.

Nadat u dit product hebt aangeschaft, mag u de broncode van de GPL/LGPL-software die in het product wordt gebruikt, verwerven, wijzigen of distribueren.

Denon biedt de broncode aan op basis van de GPL- en LGPL-licenties aan de huidige kosten na uw aanvraag bij onze klantendienst. We bieden echter geen garanties met betrekking tot de broncode. Wij vragen ook uw begrip dat wij geen ondersteuning bieden voor de inhoud van de broncode.

Dit gedeelte beschrijft de softwarelicentie die wordt gebruikt voor dit toestel. Om de juiste inhoud te behouden, is het origineel (Engels) gebruikt.

□ GPL

Open Source Used	Version
bridge-utils	2.8
busybox	1.21.1
eatables	2.0.10-4
Linux kernel	3.10.74
mtt-utils	1.4.3
ntfs-3g_ntfsprogs	2011.4.12
ntpclient	2007
u-boot	2015.01
wireless-tools	version 29

□ LGPL

Open Source Used	Version
ffmpeg	0.8.3
glibc	2.9
libmms	0.6.2

□ curl-7.24.0

COPYRIGHT AND PERMISSION NOTICE

Copyright (c) 1996 - 2014, Daniel Stenberg, <daniel@haxx.se>. All rights reserved.

Permission to use, copy, modify, and distribute this software for any purpose with or without fee is hereby granted, provided that the above copyright notice and this permission notice appear in all copies.

THE SOFTWARE IS PROVIDED "AS IS", WITHOUT WARRANTY OF ANY KIND, EXPRESS OR IMPLIED, INCLUDING BUT NOT LIMITED TO THE WARRANTIES OF MERCHANTABILITY, FITNESS FOR A PARTICULAR PURPOSE AND NONINFRINGEMENT OF THIRD PARTY RIGHTS. IN NO EVENT SHALL THE AUTHORS OR COPYRIGHT HOLDERS BE LIABLE FOR ANY CLAIM, DAMAGES OR OTHER LIABILITY, WHETHER IN AN ACTION OF CONTRACT, TORT OR OTHERWISE, ARISING FROM, OUT OF OR IN CONNECTION WITH THE SOFTWARE OR THE USE OR OTHER DEALINGS IN THE SOFTWARE.

Except as contained in this notice, the name of a copyright holder shall not be used in advertising or otherwise to promote the sale, use or other dealings in this Software without prior written authorization of the copyright holder.



❑ e2fsprogs-libs-1.40.8/lib/uuid

Redistribution and use in source and binary forms, with or without modification, are permitted provided that the following conditions are met:

1. Redistributions of source code must retain the above copyright notice, and the entire permission notice in its entirety, including the disclaimer of warranties.
2. Redistributions in binary form must reproduce the above copyright notice, this list of conditions and the following disclaimer in the documentation and/or other materials provided with the distribution.
3. The name of the author may not be used to endorse or promote products derived from this software without specific prior written permission.

THIS SOFTWARE IS PROVIDED "AS IS" AND ANY EXPRESS OR IMPLIED WARRANTIES, INCLUDING, BUT NOT LIMITED TO, THE IMPLIED WARRANTIES OF MERCHANTABILITY AND FITNESS FOR A PARTICULAR PURPOSE, ALL OF WHICH ARE HEREBY DISCLAIMED. IN NO EVENT SHALL THE AUTHOR BE LIABLE FOR ANY DIRECT, INDIRECT, INCIDENTAL, SPECIAL, EXEMPLARY, OR CONSEQUENTIAL DAMAGES (INCLUDING, BUT NOT LIMITED TO, PROCUREMENT OF SUBSTITUTE GOODS OR SERVICES; LOSS OF USE, DATA, OR PROFITS; OR BUSINESS INTERRUPTION) HOWEVER CAUSED AND ON ANY THEORY OF LIABILITY, WHETHER IN CONTRACT, STRICT LIABILITY, OR TORT (INCLUDING NEGLIGENCE OR OTHERWISE) ARISING IN ANY WAY OUT OF THE USE OF THIS SOFTWARE, EVEN IF NOT ADVISED OF THE POSSIBILITY OF SUCH DAMAGE.

❑ expat-2.0.1

Copyright (c) 1998, 1999, 2000 Thai Open Source Software Center Ltd and Clark Cooper

Copyright (c) 2001, 2002, 2003, 2004, 2005, 2006 Expat maintainers.

Permission is hereby granted, free of charge, to any person obtaining a copy of this software and associated documentation files (the "Software"), to deal in the Software without restriction, including without limitation the rights to use, copy, modify, merge, publish, distribute, sublicense, and/or sell copies of the Software, and to permit persons to whom the Software is furnished to do so, subject to the following conditions:

The above copyright notice and this permission notice shall be included in all copies or substantial portions of the Software.

THE SOFTWARE IS PROVIDED "AS IS", WITHOUT WARRANTY OF ANY KIND, EXPRESS OR IMPLIED, INCLUDING BUT NOT LIMITED TO THE WARRANTIES OF MERCHANTABILITY, FITNESS FOR A PARTICULAR PURPOSE AND NONINFRINGEMENT.

IN NO EVENT SHALL THE AUTHORS OR COPYRIGHT HOLDERS BE LIABLE FOR ANY CLAIM, DAMAGES OR OTHER LIABILITY, WHETHER IN AN ACTION OF CONTRACT, TORT OR OTHERWISE, ARISING FROM, OUT OF OR IN CONNECTION WITH THE SOFTWARE OR THE USE OR OTHER DEALINGS IN THE SOFTWARE.



❑ getopt

<http://cvsweb.netbsd.org/bsdweb.cgi/src/lib/libc/stdlib/>

Copyright (c) 1987, 1993, 1994 The Regents of the University of California. All rights reserved.

Redistribution and use in source and binary forms, with or without modification, are permitted provided that the following conditions are met:

1. Redistributions of source code must retain the above copyright notice, this list of conditions and the following disclaimer.
2. Redistributions in binary form must reproduce the above copyright notice, this list of conditions and the following disclaimer in the documentation and/or other materials provided with the distribution.
3. Neither the name of the University nor the names of its contributors may be used to endorse or promote products derived from this software without specific prior written permission.

THIS SOFTWARE IS PROVIDED BY THE REGENTS AND CONTRIBUTORS "AS IS" AND ANY EXPRESS OR IMPLIED WARRANTIES, INCLUDING, BUT NOT LIMITED TO, THE IMPLIED WARRANTIES OF MERCHANTABILITY AND FITNESS FOR A PARTICULAR PURPOSE ARE DISCLAIMED. IN NO EVENT SHALL THE REGENTS OR CONTRIBUTORS BE LIABLE FOR ANY DIRECT, INDIRECT, INCIDENTAL, SPECIAL, EXEMPLARY, OR CONSEQUENTIAL DAMAGES (INCLUDING, BUT NOT LIMITED TO, PROCUREMENT OF SUBSTITUTE GOODS OR SERVICES; LOSS OF USE, DATA, OR PROFITS; OR BUSINESS INTERRUPTION) HOWEVER CAUSED AND ON ANY THEORY OF LIABILITY, WHETHER IN CONTRACT, STRICT LIABILITY, OR TORT (INCLUDING NEGLIGENCE OR OTHERWISE) ARISING IN ANY WAY OUT OF THE USE OF THIS SOFTWARE, EVEN IF ADVISED OF THE POSSIBILITY OF SUCH DAMAGE.

❑ jQuery

Copyright 2014 jQuery Foundation and other contributors

<http://jquery.com/>

Permission is hereby granted, free of charge, to any person obtaining a copy of this software and associated documentation files (the "Software"), to deal in the Software without restriction, including without limitation the rights to use, copy, modify, merge, publish, distribute, sublicense, and/or sell copies of the Software, and to permit persons to whom the Software is furnished to do so, subject to the following conditions:

The above copyright notice and this permission notice shall be included in all copies or substantial portions of the Software.

THE SOFTWARE IS PROVIDED "AS IS", WITHOUT WARRANTY OF ANY KIND, EXPRESS OR IMPLIED, INCLUDING BUT NOT LIMITED TO THE WARRANTIES OF MERCHANTABILITY, FITNESS FOR A PARTICULAR PURPOSE AND NONINFRINGEMENT. IN NO EVENT SHALL THE AUTHORS OR COPYRIGHT HOLDERS BE LIABLE FOR ANY CLAIM, DAMAGES OR OTHER LIABILITY, WHETHER IN AN ACTION OF CONTRACT, TORT OR OTHERWISE, ARISING FROM, OUT OF OR IN CONNECTION WITH THE SOFTWARE OR THE USE OR OTHER DEALINGS IN THE SOFTWARE.



❑ libpcap-1.4.0

License: BSD

Redistribution and use in source and binary forms, with or without modification, are permitted provided that the following conditions are met:

1. Redistributions of source code must retain the above copyright notice, this list of conditions and the following disclaimer.
2. Redistributions in binary form must reproduce the above copyright notice, this list of conditions and the following disclaimer in the documentation and/or other materials provided with the distribution.
3. The names of the authors may not be used to endorse or promote products derived from this software without specific prior written permission.

THIS SOFTWARE IS PROVIDED "AS IS" AND WITHOUT ANY EXPRESS OR IMPLIED WARRANTIES, INCLUDING, WITHOUT LIMITATION, THE IMPLIED WARRANTIES OF MERCHANTABILITY AND FITNESS FOR A PARTICULAR PURPOSE.

❑ libtar-1.2.11

Copyright (c) 1998-2003 University of Illinois Board of Trustees

Copyright (c) 1998-2003 Mark D. Roth

All rights reserved.

Developed by: Campus Information Technologies and Educational Services, University of Illinois at Urbana-Champaign

Permission is hereby granted, free of charge, to any person obtaining a copy of this software and associated documentation files (the "Software"), to deal with the Software without restriction, including without limitation the rights to use, copy, modify, merge, publish, distribute, sublicense, and/or sell copies of the Software, and to permit persons to whom the Software is furnished to do so, subject to the following conditions:

- * Redistributions of source code must retain the above copyright notice, this list of conditions and the following disclaimers.
- * Redistributions in binary form must reproduce the above copyright notice, this list of conditions and the following disclaimers in the documentation and/or other materials provided with the distribution.
- * Neither the names of Campus Information Technologies and Educational Services, University of Illinois at Urbana-Champaign, nor the names of its contributors may be used to endorse or promote products derived from this Software without specific prior written permission.

THE SOFTWARE IS PROVIDED "AS IS", WITHOUT WARRANTY OF ANY KIND, EXPRESS OR IMPLIED, INCLUDING BUT NOT LIMITED TO THE WARRANTIES OF MERCHANTABILITY, FITNESS FOR A PARTICULAR PURPOSE AND NONINFRINGEMENT.

IN NO EVENT SHALL THE CONTRIBUTORS OR COPYRIGHT HOLDERS BE LIABLE FOR ANY CLAIM, DAMAGES OR OTHER LIABILITY, WHETHER IN AN ACTION OF CONTRACT, TORT OR OTHERWISE, ARISING FROM, OUT OF OR IN CONNECTION WITH THE SOFTWARE OR THE USE OR OTHER DEALINGS WITH THE SOFTWARE.



❑ mDNS 320.10.80

The majority of the source code in the mDNSResponder project is licensed under the terms of the Apache License, Version 2.0, available from:

<<http://www.apache.org/licenses/LICENSE-2.0>>

To accommodate license compatibility with the widest possible range of client code licenses, the shared library code, which is linked at runtime into the same address space as the client using it, is licensed under the terms of the “Three-Clause BSD License”.

The Linux Name Service Switch code, contributed by National ICT Australia Ltd (NICTA) is licensed under the terms of the NICTA Public Software Licence (which is substantially similar to the “Three-Clause BSD License”, with some additional language pertaining to Australian law).

❑ mongoose

<https://github.com/cesanta/mongoose/>

Copyright (c) 2004-2013 Sergey Lyubka

Permission is hereby granted, free of charge, to any person obtaining a copy of this software and associated documentation files (the “Software”), to deal in the Software without restriction, including without limitation the rights to use, copy, modify, merge, publish, distribute, sublicense, and/or sell copies of the Software, and to permit persons to whom the Software is furnished to do so, subject to the following conditions:

The above copyright notice and this permission notice shall be included in all copies or substantial portions of the Software.

THE SOFTWARE IS PROVIDED “AS IS”, WITHOUT WARRANTY OF ANY KIND, EXPRESS OR IMPLIED, INCLUDING BUT NOT LIMITED TO THE WARRANTIES OF MERCHANTABILITY, FITNESS FOR A PARTICULAR PURPOSE AND NONINFRINGEMENT. IN NO EVENT SHALL THE AUTHORS OR COPYRIGHT HOLDERS BE LIABLE FOR ANY CLAIM, DAMAGES OR OTHER LIABILITY, WHETHER IN AN ACTION OF CONTRACT, TORT OR OTHERWISE, ARISING FROM, OUT OF OR IN CONNECTION WITH THE SOFTWARE OR THE USE OR OTHER DEALINGS IN THE SOFTWARE.



❏ openssl-1.0.0d

Copyright (c) 1998-2011 The OpenSSL Project. All rights reserved.

Redistribution and use in source and binary forms, with or without modification, are permitted provided that the following conditions are met:

1. Redistributions of source code must retain the above copyright notice, this list of conditions and the following disclaimer.
2. Redistributions in binary form must reproduce the above copyright notice, this list of conditions and the following disclaimer in the documentation and/or other materials provided with the distribution.
3. All advertising materials mentioning features or use of this software must display the following acknowledgment:
“This product includes software developed by the OpenSSL Project for use in the OpenSSL Toolkit. (<http://www.openssl.org/>)”
4. The names “OpenSSL Toolkit” and “OpenSSL Project” must not be used to endorse or promote products derived from this software without prior written permission. For written permission, please contact openssl-core@openssl.org.
5. Products derived from this software may not be called “OpenSSL” nor may “OpenSSL” appear in their names without prior written permission of the OpenSSL Project.
6. Redistributions of any form whatsoever must retain the following acknowledgment:
“This product includes software developed by the OpenSSL Project for use in the OpenSSL Toolkit (<http://www.openssl.org/>)”

THIS SOFTWARE IS PROVIDED BY THE OpenSSL PROJECT “AS IS” AND ANY EXPRESSED OR IMPLIED WARRANTIES, INCLUDING, BUT NOT LIMITED TO, THE IMPLIED WARRANTIES OF MERCHANTABILITY AND FITNESS FOR A PARTICULAR PURPOSE ARE DISCLAIMED. IN NO EVENT SHALL THE OpenSSL PROJECT OR ITS CONTRIBUTORS BE LIABLE FOR ANY DIRECT, INDIRECT, INCIDENTAL, SPECIAL, EXEMPLARY, OR CONSEQUENTIAL DAMAGES (INCLUDING, BUT NOT LIMITED TO, PROCUREMENT OF SUBSTITUTE GOODS OR SERVICES; LOSS OF USE, DATA, OR PROFITS; OR BUSINESS INTERRUPTION) HOWEVER CAUSED AND ON ANY THEORY OF LIABILITY, WHETHER IN CONTRACT, STRICT LIABILITY, OR TORT (INCLUDING NEGLIGENCE OR OTHERWISE) ARISING IN ANY WAY OUT OF THE USE OF THIS SOFTWARE, EVEN IF ADVISED OF THE POSSIBILITY OF SUCH DAMAGE.

Dit product omvat cryptografische software, geschreven door Eric Young (eay@cryptsoft.com). Dit product bevat software, geschreven door Tim Hudson (tjh@cryptsoft.com).



❑ portmap-6.0

Copyright (c) 1990 The Regents of the University of California.

- * All rights reserved.
- * Redistribution and use in source and binary forms, with or without modification, are permitted provided that the following conditions are met:
 1. Redistributions of source code must retain the above copyright notice, this list of conditions and the following disclaimer.
 2. Redistributions in binary form must reproduce the above copyright notice, this list of conditions and the following disclaimer in the documentation and/or other materials provided with the distribution.
 3. A ll advertising materials mentioning features or use of this software must display the following acknowledgement:
This product includes software developed by the University of California, Berkeley and its contributors.
 4. Neither the name of the University nor the names of its contributors may be used to endorse or promote products derived from this software without specific prior written permission.
- * THIS SOFTWARE IS PROVIDED BY THE REGENTS AND CONTRIBUTORS "AS IS" AND ANY EXPRESS OR IMPLIED WARRANTIES, INCLUDING, BUT NOT LIMITED TO, THE IMPLIED WARRANTIES OF MERCHANTABILITY AND FITNESS FOR A PARTICULAR PURPOSE ARE DISCLAIMED. IN NO EVENT SHALL THE REGENTS OR CONTRIBUTORS BE LIABLE FOR ANY DIRECT, INDIRECT, INCIDENTAL, SPECIAL, EXEMPLARY, OR CONSEQUENTIAL DAMAGES (INCLUDING, BUT NOT LIMITED TO, PROCUREMENT OF SUBSTITUTE GOODS OR SERVICES; LOSS OF USE, DATA, OR PROFITS; OR BUSINESS INTERRUPTION) HOWEVER CAUSED AND ON ANY THEORY OF LIABILITY, WHETHER IN CONTRACT, STRICT LIABILITY, OR TORT (INCLUDING NEGLIGENCE OR OTHERWISE) ARISING IN ANY WAY OUT OF THE USE OF THIS SOFTWARE, EVEN IF ADVISED OF THE POSSIBILITY OF SUCH DAMAGE.

❑ pstdint.h-0.1.12

- * BSD License:
- * Copyright (c) 2005-2011 Paul Hsieh
- * All rights reserved.
- * Redistribution and use in source and binary forms, with or without modification, are permitted provided that the following conditions are met:
 1. Redistributions of source code must retain the above copyright notice, this list of conditions and the following disclaimer.
 2. Redistributions in binary form must reproduce the above copyright notice, this list of conditions and the following disclaimer in the documentation and/or other materials provided with the distribution.
 3. The name of the author may not be used to endorse or promote products derived from this software without specific prior written permission.
- * THIS SOFTWARE IS PROVIDED BY THE AUTHOR "AS IS" AND ANY EXPRESS OR IMPLIED WARRANTIES, INCLUDING, BUT NOT LIMITED TO, THE IMPLIED WARRANTIES OF MERCHANTABILITY AND FITNESS FOR A PARTICULAR PURPOSE ARE DISCLAIMED.
- * IN NO EVENT SHALL THE AUTHOR BE LIABLE FOR ANY DIRECT, INDIRECT, INCIDENTAL, SPECIAL, EXEMPLARY, OR CONSEQUENTIAL DAMAGES (INCLUDING, BUT NOT LIMITED TO, PROCUREMENT OF SUBSTITUTE GOODS OR SERVICES; LOSS OF USE, DATA, OR PROFITS; OR BUSINESS INTERRUPTION) HOWEVER CAUSED AND ON ANY THEORY OF LIABILITY, WHETHER IN CONTRACT, STRICT LIABILITY, OR TORT (INCLUDING NEGLIGENCE OR OTHERWISE) ARISING IN ANY WAY OUT OF THE USE OF THIS SOFTWARE, EVEN IF ADVISED OF THE POSSIBILITY OF SUCH DAMAGE.



❑ **rl78flash 2000.3.1**

License

=====

The MIT License (MIT)

Copyright (c) 2012 Maxim Salov

Permission is hereby granted, free of charge, to any person obtaining a copy of this software and associated documentation files (the "Software"), to deal in the Software without restriction, including without limitation the rights to use, copy, modify, merge, publish, distribute, sublicense, and/or sell copies of the Software, and to permit persons to whom the Software is furnished to do so, subject to the following conditions:

The above copyright notice and this permission notice shall be included in all copies or substantial portions of the Software.

THE SOFTWARE IS PROVIDED "AS IS", WITHOUT WARRANTY OF ANY KIND, EXPRESS OR IMPLIED, INCLUDING BUT NOT LIMITED TO THE WARRANTIES OF MERCHANTABILITY, FITNESS FOR A PARTICULAR PURPOSE AND NONINFRINGEMENT. IN NO EVENT SHALL THE AUTHORS OR COPYRIGHT HOLDERS BE LIABLE FOR ANY CLAIM, DAMAGES OR OTHER LIABILITY, WHETHER IN AN ACTION OF CONTRACT, TORT OR OTHERWISE, ARISING FROM, OUT OF OR IN CONNECTION WITH THE SOFTWARE OR THE USE OR OTHER DEALINGS IN THE SOFTWARE.

❑ **sqlite 2003.5.7**

SQLite Copyright

SQLite is in the
Public Domain

All of the code and documentation in SQLite has been dedicated to the public domain by the authors. All code authors, and representatives of the companies they work for, have signed affidavits dedicating their contributions to the public domain and originals of those signed affidavits are stored in a firesafe at the main offices of Hwaci. Anyone is free to copy, modify, publish, use, compile, sell, or distribute the original SQLite code, either in source code form or as a compiled binary, for any purpose, commercial or non-commercial, and by any means.

The previous paragraph applies to the deliverable code and documentation in SQLite - those parts of the SQLite library that you actually bundle and ship with a larger application. Some scripts used as part of the build process (for example the "configure" scripts generated by autoconf) might fall under other open-source licenses. Nothing from these build scripts ever reaches the final deliverable SQLite library, however, and so the licenses associated with those scripts should not be a factor in assessing your rights to copy and use the SQLite library.

All of the deliverable code in SQLite has been written from scratch. No code has been taken from other projects or from the open internet. Every line of code can be traced back to its original author, and all of those authors have public domain dedications on file. So the SQLite code base is clean and is uncontaminated with licensed code from other projects.



❑ **strncpy.c , v1.11**

- * Copyright (c) 1998 Todd C. Miller <Todd.Miller@courtesan.com>
- * Permission to use, copy, modify, and distribute this software for any purpose with or without fee is hereby granted, provided that the above copyright notice and this permission notice appear in all copies.
- * THE SOFTWARE IS PROVIDED "AS IS" AND THE AUTHOR DISCLAIMS ALL WARRANTIES WITH REGARD TO THIS SOFTWARE INCLUDING ALL IMPLIED WARRANTIES OF MERCHANTABILITY AND FITNESS. IN NO EVENT SHALL THE AUTHOR BE LIABLE FOR ANY SPECIAL, DIRECT, INDIRECT, OR CONSEQUENTIAL DAMAGES OR ANY DAMAGES WHATSOEVER RESULTING FROM LOSS OF USE, DATA OR PROFITS, WHETHER IN AN ACTION OF CONTRACT, NEGLIGENCE OR OTHER TORTIOUS ACTION, ARISING OUT OF OR IN CONNECTION WITH THE USE OR PERFORMANCE OF THIS SOFTWARE.

❑ **taglib-1.5**

copyright : (C) 2002 - 2008 by Scott Wheeler
email : wheeler@kde.org

"The contents of this file are subject to the Mozilla Public License Version 1.1 (the "License"); you may not use this file except in compliance with the License. You may obtain a copy of the License at <http://www.mozilla.org/MPL/>

Software distributed under the License is distributed on an "AS IS" basis, WITHOUT WARRANTY OF ANY KIND, either express or implied. See the License for the specific language governing rights and limitations under the License.

❑ **tinymce 2002.4.3**

www.sourceforge.net/projects/tinymce
Original file by Yves Berquin.

This software is provided 'as-is', without any express or implied warranty. In no event will the authors be held liable for any damages arising from the use of this software.

Permission is granted to anyone to use this software for any purpose, including commercial applications, and to alter it and redistribute it freely, subject to the following restrictions:

1. The origin of this software must not be misrepresented; you must not claim that you wrote the original software. If you use this software in a product, an acknowledgment in the product documentation would be appreciated but is not required.
2. Altered source versions must be plainly marked as such, and must not be misrepresented as being the original software.
3. This notice may not be removed or altered from any source distribution.



❑ Tremor

<http://wiki.xiph.org/index.php/Tremor>

Copyright (c) 2002, Xiph.org Foundation

Redistribution and use in source and binary forms, with or without modification, are permitted provided that the following conditions are met:

1. Redistributions of source code must retain the above copyright notice, this list of conditions and the following disclaimer.
2. Redistributions in binary form must reproduce the above copyright notice, this list of conditions and the following disclaimer in the documentation and/or other materials provided with the distribution.
3. Neither the name of the Xiph.org Foundation nor the names of its contributors may be used to endorse or promote products derived from this software without specific prior written permission.

THIS SOFTWARE IS PROVIDED BY THE COPYRIGHT HOLDERS AND CONTRIBUTORS "AS IS" AND ANY EXPRESS OR IMPLIED WARRANTIES, INCLUDING, BUT NOT LIMITED TO, THE IMPLIED WARRANTIES OF MERCHANTABILITY AND FITNESS FOR A PARTICULAR PURPOSE ARE DISCLAIMED. IN NO EVENT SHALL THE FOUNDATION OR CONTRIBUTORS BE LIABLE FOR ANY DIRECT, INDIRECT, INCIDENTAL, SPECIAL, EXEMPLARY, OR CONSEQUENTIAL DAMAGES (INCLUDING, BUT NOT LIMITED TO, PROCUREMENT OF SUBSTITUTE GOODS OR SERVICES; LOSS OF USE, DATA, OR PROFITS; OR BUSINESS INTERRUPTION) HOWEVER CAUSED AND ON ANY THEORY OF LIABILITY, WHETHER IN CONTRACT, STRICT LIABILITY, OR TORT (INCLUDING NEGLIGENCE OR OTHERWISE) ARISING IN ANY WAY OUT OF THE USE OF THIS SOFTWARE, EVEN IF ADVISED OF THE POSSIBILITY OF SUCH DAMAGE.

❑ zlib

<http://www.zlib.net/>

zlib.h -- interface of the 'zlib' general purpose compression library version 1.2.3, July 18th, 2005

Copyright (C) 1995-2004 Jean-loup Gailly and Mark Adler

This software is provided 'as-is', without any express or implied warranty. In no event will the authors be held liable for any damages arising from the use of this software.

Permission is granted to anyone to use this software for any purpose, including commercial applications, and to alter it and redistribute it freely, subject to the following restrictions:

1. The origin of this software must not be misrepresented; you must not claim that you wrote the original software. If you use this software in a product, an acknowledgment in the product documentation would be appreciated but is not required.
2. Altered source versions must be plainly marked as such, and must not be misrepresented as being the original software.
3. This notice may not be removed or altered from any source distribution.

Jean-loup Gailly jloup@gzip.org, Mark Adler
madler@alumni.caltech.edu

■ De Spotify-software is onderhevig aan licenties van derden die u hier vindt:

www.spotify.com/connect/third-party-licenses





DENON®

HEOSbyDenon.com

3520 10431 00AD

Copyright © 2016 D&M Holdings Inc. All Rights Reserved.